



УГРЕШСКИЕ ВЕСТИ

№30 (1502)
12 августа
2021 года

С БЛАГОДАТНОЙ СВАДЬБОЙ!



стр. 2

11:00 стадион «Орбита»

стр. 11



МОЛОДАЯ
ГВАРДИЯ



ДЕНЬ
ФИЗКУЛЬТУРНИКА
г.о. Дзержинский 2021

15 августа 2021 года

Министерство культуры Российской Федерации
Союз деятелей музыки, кино и телевидения
Администрация по. Дзержинский Московской области
18 августа
Церемония открытия

25 августа
Церемония закрытия и
награждения

В Международного
социального кинофестиваля
"Любовь в каждом сердце"

Включайте в 20:25
ТВ "Угреша"

стр. 3

Совещание с главой

Юлия ЛАРИНА

Традиционное оперативное совещание провел 10 августа глава Дзержинского Сергей Будкин в здании администрации. Главными темами обсуждения стали подготовка к новому учебному году и Дню города, а также подведение итогов работы за минувшую неделю.



ОБ ОБРАЗОВАНИИ. Тема номер один — подготовка к новому учебному году. Особое внимание дорожной разметке и знакам вблизи общеобразовательных учреждений для обеспечения безопасности школьников. Как сообщил заместитель главы Арсений Козловский, по данному вопросу совместно с представителями ГИБДД было проведено выездное совещание. Первый этап работ завершен — нанесена необходимая дорожная разметка, установлены перильные ограждения. У каждой школы на переходах расположены светофоры типа Т7. Второй этап, повторное нанесение разметки, будет выполнен до 18 августа.

К 1 сентября правительство Подмосковья подготовило подарки для первоклассников из малообеспеченных семей. Им вручат специальные наборы, куда входят рюкзак и школьные принадлежности. В нашем городе такие подарки получат 15 семей, вручение начнется на этой неделе.

О ДНЕ ГОРОДА. Подготовка к празднованию 40-летия Дзержинского — еще один приоритетный вопрос. В настоящий момент каждое управление готовит план мероприятий по тематическим площадкам. Еженедельно проходят совещания рабочей группы. После окончательного формирования плана мероприятий будет составлено расписание, с которым ознакомят жителей. Напомним, что праздник решено отмечать 11 сентября.

О РАБОТЕ В СФЕРЕ ЖКХ. В этом году по поручению губернатора Московской области Андрея Воробьева в Подмосковье стартовала программа «Народные тропы». Ее задача — обустроить пешеходные дорожки во дворах, а также создать и обустроить пешеходные маршруты, уже протоптанные людьми. В Дзержинском заключен контракт на устройство пяти «народных» троп. Подрядная организация уже приступила к работам. Это часть национального проекта «Жилье и городская среда».

В ежедневном режиме продолжается сбор и вывоз мусора из урн, мойка и полив проезжей части, очистка барьерных ограждений, очистка автопавильонов, ремонт лавочек, малых архитектурных форм и тартана. На прошлой неделе силами МБУ «Диск» произведен ямочный ремонт по следующим адресам:

- Улица Строителей;
- Бондарева, 5;
- Ленина, 4, 11, 16, 18;
- Улица Академика Жукова.

Более 2,3 тысячи звонков

По данным МКУ «ЕДДС Дзержинский», за минувшую неделю с 4 по 11 августа 2021 года МКУ «ЕДДС Дзержинский» работало в режиме повышенной готовности. Всего были приняты 2397 вызовов, из них: в ЕДДС — 1361, в «Системе-112» — 1037.

За указанный промежуток времени жители города 522 раза вызывали экстренные оперативные службы: пожарную охрану — пять раз, полицию — 108, скорую медицинскую помощь — 407, аварийную службу газовой сети — два раза. Вызовов, снижающих качество работы ЦОВ ЕДДС (автодозвоны, детская шалость, хулиганские вызовы, ложные вызовы, справочные), — 280; остальных вызовов, не требующих реагирования, — 234.



Теперь с представителями УК

Татьяна ШИРМАНОВА

Жители дома 26 по улице Томилинской 5 августа вели разговор о насущных проблемах с руководителем города Сергеем Будкиным.

Встречи с населением во дворах — неотъемлемая и важная часть работы городской администрации. Как и было обещано, теперь на них присутствуют руководители и представители УК.

У единственного подъезда дома 26 по улице Томилинской руководитель города в сопровождении заместителей — Арсения Козловского и Анатолия Бондарева, а также директора УК «СЭР» Сергея Гончарова, — выслушал все волнующие жителей вопросы. Были озвучены следующие проблемы:

- дверь в подъезд легко открывается, вход доступен каждому, из-за чего в подъезде не бывает порядка;
- переходы-лоджии не убираются. Да и общее состояние подъезда плачевно — стены в саже из-за пожара, который здесь случился, изрисованы неподобными надписями, неприятные запахи;
- поздние шумы из-за прилегающего к дому ресторана «Сокол», сборища выпивших, крики, драки — все это нарушает спокойствие жителей;
- зелень деревьев у дома закрывает доступ свету.



Все озвученное занесено в протокол и в ближайшее время будет обрабатываться. Как заверил заместитель главы по вопросам ЖКХ Арсений Козловский, дом будет включен в губернаторскую программу по ремонту подъездов на следующий год. Входная группа будет отремонтирована в ближайшее время, уборка подъезда взята на контроль и, по словам Сергея Гончарова, уже следующим днем ситуация изменится. Принята заявка на опилку деревьев, дано указание проверить законность расположения ресторана относительно жилого дома.

Обсуждения Дня города начались

Татьяна ШИРМАНОВА

Вчетверг, 5 августа, в Культурно-эстетическом центре прошло установочное совещание организационного комитета по подготовке и проведению Дня города.

Работой организационного комитета руководил глава городского округа Дзержинский Сергей Будкин. «Этот год для нашего города юбилейный, мы отметим 40-летие, поэтому все должно быть организовано на высшем уровне», — обратился к собравшимся Сергей Александрович.

Были обсуждены мероприятия прошлых лет, посвященные Дню города, оговорены плюсы и минусы, назначены ответственные лица, даны поручения, которые необходимо выполнить на первом этапе подготовки.



Сергей Будкин отметил, что совещания, посвященные главному городскому празднику, будут проводиться в еженедельном режиме.



Великий пример крепости отношений

Татьяна ШИРМАНОВА

Впятницу, 6 августа, 70 лет семейной жизни отметила чета Токаренко, Иван Филиппович и Зинаида Павловна. Юбиляров поздравил глава городского округа Сергей Будкин вместе с заместителем начальника Дзержинского управления социальной защиты населения Людмилой Томилиной.

Цветы, подарки, поздравительный адрес — все это для них. Но главное все же внимание. «Спасибо, что не забываете нас, помогаете, — отмечают супруги. — Волонтеры всегда приходят, интересуются, все ли у нас в порядке. На любые просьбы откликаются». 70 лет свадьбы называется «благодатной». Это по праву уникальная дата, ведь столько лет вместе, рука об руку — это дано не каждой паре. «Будьте здоровы! Столько лет вместе — великий пример настоящих, крепких отношений», — поздравил юбиляров глава города Дзержинский.

Ночные рейды по проверке соблюдения закона

Из инстаграм-аккаунта prilipskoy_dzr

Вночь с 5 на 6 августа представителями администрации города, полиции и местного отделения «Молодой гвардии «Единой России» был проведен рейд по нескольким ночным магазинам города.

В ходе рейда проверяли соблюдение запрета на продажу алкогольных напитков в ночное время. Блюстителю порядка посетили несколько ночных магазинов города.

Как сообщается в инстаграм-аккаунте городского отдела по развитию экономических отношений, в большинстве из проверенных точек торговля шла в рамках закона, но в продуктовом магазине на Угрешской, 24, комиссия задержалась.

Полиция зафиксировала факт продажи алкоголя после 23.00, составила протокол. Теперь продавца и владельца магазина ждут штрафы.



Роман Терюшков: Импортозамещение на территории Московской области возможно и в спорте

Министр правительства Московской области Роман Терюшков посетил ООО «Техногрупп», где производится вентиляционное оборудование, в том числе и для ледовых арен.

ООО «Техногрупп» реализует полный цикл производства продукции: от проектирования систем до установки на конкретных объектах. Трудятся здесь более 800 человек. Стоит отметить, что Московская область традиционно является лидером в Российской Федерации по строительству ледовых арен, в том числе и крытых. Хоккей и фигурное катание востребованы жителями и спортсменами Подмосковья. А на предприятии «Техногрупп» выпускается «сердце» любой ледовой площадки — чиллер. Это устройство, поддерживающее низкую температуру, чтобы лед не таял.

«Мы были приятно удивлены тем, что качество данной продукции, изготавливаемой в Дзержинском, ничем не уступает европейским аналогам, а даже превосходит их. Руководители предприятия рассказали, что на оборудование дается



гарантия — пять лет. Существует группа ремонтников, которая готова оперативно приехать и устранить все неполадки, если такие возникают в процессе эксплуатации. Неоспоримый плюс еще и в ремонтопригодности этого оборудования. Она в разы больше, чем у европейских аналогов», — поделился министр правительства Мос-

ковской области. Он добавил, что в Московской области есть практика импортозамещения. «Хочется видеть на новых современных комплексах оборудование, произведенное у нас, в Российской Федерации. И еще приятнее, если оно сделано на территории Московской области», — отметил Роман Терюшков.

■ Благоустройство

Лазуринский обновят



Иван ФЕДУЛОВ

В рамках национального проекта «Безопасные и качественные дороги» почти четыре тысячи квадратных метров дорожного полотна заменят в августе в Дзержинском.

Как сообщил начальник управления жилищно-коммунального хозяйства и транспорта городской администрации Александр Маркин, после 12 августа начнется ремонт Лазуринского бульвара. На этой автомобильной дороге специалисты администрации выявили недостатки и включили ее в план ремонта на 2021 год, после окончания гарантийного срока обслуживания указанной дороги. Здесь предстоит заменить асфальтобетонное покрытие, бортовой камень, установить новые дорожные знаки и нанести дорожную разметку. Длина дорожного полотна, которое будет обновлено, составляет 270 метров.

Аукцион по выбору подрядчика уже завершен, до 12 августа подрядчик приступит к работам. Завершить ремонт планируется к 15 сентября.

Из парков во дворы

Александра ПИПЕЙКИНА

Сотрудникам МБУ «Диск» скучать некогда. Чистота в городе — их забота, газоны тоже нуждаются в регулярном уходе — необходимо выпалывать сорняки, поливать и косить траву.

От парков и скверов блюстители городского порядка переходят к придомовым территориям, неся с собой свою тяжелую технику. Бдительные граждане внимательно следят за работой коммунальщиков. «Порядок должен быть и в доме, и во дворе» — считают они.

За последние несколько дней «дискосцами» были проведены работы в сквере Громцева, на детской площадке между домами 22 и 23 по улице Томилинской. В ближайшее время будут обработаны сквер Пушкина и зеленая территория возле памятника создателям ракетного щита России.

За день рабочие проходят не один километр, это привычная для них работа, забота внимательных горожан — указывать проб-



лемные места, подсказывать, на какую территорию обратить более пристальное внимание.

Налоговый вычет за занятия фитнесом



Из инстаграм-аккаунта Романа Терюшкова

С 1 августа вступил в силу закон о социальном налоговом вычете за занятия спортом в фитнес-клубах.

Теперь каждый работающий гражданин страны может вернуть 13 процентов от потраченной на фитнес суммы, не превышающей 120 тысяч рублей в год. Это можно будет сделать двумя способами: предоставить в налоговую инспекцию копию договора со спортивным клубом и кассовый чек или подать заявление работодателю, который временно не будет удерживать 13 процентов от дохода.

Министр физической культуры и спорта Московской области Роман Терюшков: «До конца года правительство России определит список спортивных организаций и перечень услуг, попадающих под действие закона. Причем налоговый вычет будет распространяться не только на взрослых, но и детей. Оформить вычеты можно будет, начиная с января 2022 года. В Московской области работают более 700 физкультурно-спортивных клубов, больше половины из них специализируются именно в фитнес-направлении. Введение налогового вычета, безусловно, актуальное решение и, без сомнений, будет пользоваться спросом у жителей Московской области».



■ Здравоохранение

Вакцинация 60+

Татьяна ШИРМАНОВА

Коронавирус продолжает поражать людей, мутируя, вызывая новые симптомы. Особенно подвержено заболеванию «хрупкое» население, с хроническими заболеваниями, в числе которых категория 60+.

Правительство РФ призывает граждан быть бдительными, принимать участие в вакцинации, тем самым приобщаясь к выработке коллективного иммунитета.

Пункт вакцинации в Дзержинском продолжает принимать жителей в ДГБ. Около 40 процентов людей, прошедших вакцинацию от коронавируса в Подмосковье, — это жители старшего возраста, сообщается в инстаграм-аккаунте пресс-службы губернатора и правительства Московской области. Стоит отметить, что этой категории граждан Минздравом РФ рекомендована вакцина «Спутник V». Напомним, она является двухвекторной: вторую дозу вакцины вводят через 21 день после первой. Как сообщается в инстаграм-аккаунте пресс-службы губернатора и правительства Московской области, после успешно проведенных клинических исследований отечественной вакцины «Спутник V», вакцинация ею пожилых людей началась с конца 2020 года.

Как поставить прививку? Необходимо записаться через портал госуслуг, затем подойти в 110 кабинет городской поликлиники, заполнить анкету, пройти осмотр врача и в процедурном кабинете пройти вакцинацию.

О «зеленых зонах» и подготовке к 1 сентября

Из телеграм-канала Андрея Воробьева

Традиционное совещание губернатора Московской области Андрея Воробьева с членами областного правительства и главами муниципалитетов предварило рабочую неделю.

«Цель работы одна — чтобы каждый человек чувствовал перемены, видел, что в его городе, микрорайоне, во дворе обстановка радует глаз. Каждая мелочь для нас имеет большое значение, — сказал губернатор, отрывая ВКС. — Это возможно только тогда, когда работают команды, тысячи людей включены в процессы, которые волнуют жителей».

Основные темы совещания:

- В Подмосковье определили 2700 «зеленых зон», в которых строительства не будет ни при каких обстоятельствах. Это парки и скверы, где любят гулять, отдыхать и заниматься спортом жители. Там нельзя будет возводить даже торговые павильоны, чтобы не портить внешний вид и людям было максимально уютно.

- Не за горами начало нового учебного года. Поэтому особенно важно, чтобы каждая школа была готова к встрече ребят после каникул. Путь на учебу должен быть безопасным и удобным. Губернатор поручил проверить наличие необходимых пешеходных переходов вблизи школ, «лежачих полицейских», дорожной разметки, а также работу светофоров.



- В этом году в школы Подмосковья пойдут 985 тысяч ребят. Это на 43 тысячи больше, чем в прошлом. Чтобы как можно меньшему количеству мальчишек и девочек приходилось учиться во вторую смену, в регионе к 1 сентября откроют еще 18 школ. К этому времени в каждой из них должны быть набраны учителя.

- Олимпиада в Токио завершена. Наша команда завоевала 71 медаль, 21 в копилку сборной принесли ребята, представляющие Подмосковье. «Мы радовались, переживали и очень гордимся тем, что наша сборная была на высоте», — сказал Андрей Воробьев.

Пособия для студентов в Подмосковье: как оформить выплату

В Подмосковье для отдельных категорий студентов предусмотрено региональное ежемесячное пособие в размере четырех тысяч рублей. Кто имеет право на выплату и куда за ней обращаться, читайте в материале портала mosreg.ru.

Пособие выплачивают студентам, получающим очно первое высшее образование в подмосковных вузах или филиалах, расположенных на территории Московской области.

На выплату имеют право:

- семьи с детьми, в которых оба родителя — студенты (пособие может получить только один из родителей-студентов);
- студенты, являющиеся детьми-сиротами или детьми, оставшимися без попечения родителей;
- студенты, имеющие инвалидность;
- студенты, подвергшиеся воздействию радиации вследствие катастрофы на Чернобыльской АЭС, из семей со среднедушевым доходом меньше прожиточного минимума;
- студенты — ветераны боевых действий, из семей со среднедушевым доходом меньше прожиточного минимума;
- студенты из многодетных семей со среднедушевым доходом меньше прожиточного минимума;
- студенты из неполной семьи (проживающие с родителем, не состоящим в браке, а также студенты, не состоящие в браке и воспитывающие детей), при этом среднедушевой доход семьи меньше прожиточного минимума;
- студенты, имеющие родителя-инвалида или родителя-пенсионера, при этом среднедушевой доход семьи меньше прожиточного минимума.

Как получить пособие

За назначением пособия следует обратиться в МФЦ или управление соцзащиты по месту жительства.

Также заявление можно подать через региональный или единый портал госуслуг, заверив электронно-цифровой подписью.

Необходимые документы:

- заявление с указанием способа получения пособия (перечисление на банковский счет или на счет почтового отделения);
- паспорт;
- справка из вуза об обучении;
- выписка из домовой книги (запрашивается сотрудником МФЦ);
- документы, подтверждающие сведения о доходах семьи за 12 месяцев, предшествующих месяцу обращения (для студентов из семей со среднедушевым доходом меньше прожиточного минимума);
- справка органа опеки и попечительства (для детей-сирот или оставшихся без попечения родителей);
- свидетельство о заключении (расторжении) брака (для студентов, состоящих в браке, студентов из неполных семей);
- свидетельство о рождении ребенка (для студенческих семей, а также студентов, не состоящих в браке и воспитывающих детей);
- справка из загса об основании внесения в свидетельство о рождении сведений об отце ребенка (для студентов из неполной семьи);



- свидетельство об установлении отцовства (для студентов из неполной семьи);
 - свидетельство о смерти родителя (для студентов из неполной семьи);
 - справка об инвалидности (для студентов, признанных инвалидами, а также студентов, имеющих родителя-инвалида);
 - удостоверение пострадавшего от радиации (для соответствующих категорий);
 - удостоверение ветерана боевых действий (для соответствующих категорий);
 - удостоверение многодетной матери (отца) (для студентов из многодетных семей);
 - справка о нахождении на полном государственном обеспечении (для соответствующих категорий);
 - справка о прохождении членом семьи воинской службы по призыву (для соответствующих категорий);
 - свидетельство о перемене имени (если заявитель менял фамилию, имя или отчество);
 - справка из управления соцзащиты по месту жительства другого родителя о том, что он не получает ежемесячное пособие студентам — при проживании родителей в разных городах Московской области (запрашивается сотрудником МФЦ).
- Решение о назначении пособия принимают в органе соцзащиты в течение 10 рабочих дней.

Когда обращаться за пособием

Обращаться за пособием лучше всего в течение двух месяцев с момента зачисления — тогда выплату начислят с первого месяца учебы. Если подать заявление позже, пособие начислят только за два месяца, предшествующих подаче документов.

Пособие назначается на год или до начала следующего учебного года, а затем его надо продлевать. Для этого потребуется предоставить:

- заявление о продлении пособия;
- паспорт;
- справка из вуза о продолжении обучения (подлинник);
- документы о доходах семьи за 12 месяцев, предшествующих месяцу обращения (для соответствующих категорий);
- справку об инвалидности, если срок, на который установлена инвалидность, истек (для соответствующих категорий).

Бонус в копилку медикам

По материалам mosreg.ru

Подмосковью нужны медики. В области для них необходимо создавать привлекательные условия. Врачи 36 специальностей смогут получить бесплатный участок в Подмосковье.

Как рассказал депутат Мособлдумы Владимир Жук, поэтому вопросу Мособлдумой был принят закон, благодаря которому врачам будут выдавать участки для строительства домов.

Это не первая мера. Так, пять лет в Подмосковье действует программа социальной ипотеки и «Земский доктор». За это время порядка одной тысячи медиков получили сертификаты на квартиру, ещё около 800 человек получили выплаты за работу в сельской местности. Помощь оказывают и муниципалитеты — в городских округах выделены больше двух тысяч единиц жилья. Во многих муниципалитетах предусмотрены и другие меры поддержки — компенсация расходов на аренду жилья, на оплату ЖКУ. Сейчас врач в госучреждении области получает более 113 тысяч, а младший медперсонал — почти 48 тысяч. Рост средней зарплаты за пять лет составил 33 процента и 22 процента, соответственно.

Зампред регионального правительства и министр здравоохранения Московской области Светлана Стригункова рассказала, что Подмосковью особенно не хватает терапевтов, реаниматологов-анестезиологов, офтальмологов. В законе прописан список муниципалитетов, в которых могут быть переданы участки, а также перечень профессий, кому такая земля может быть предоставлена. Это 31 территория и 36 специальностей. Стаж работников должен быть не менее трех лет.

«Это необходимая мера, она позволит решить проблему с дефицитом кадров», — пояснил Владимир Жук. Предполагается выдавать участки площадью 10–15 соток. После строительства дома медработники смогут оформить землю в собственность в течение шести лет бесплатно. Оформить документы на получение можно на портале государственных и муниципальных услуг.



Гранты предпринимателям

Подмосковный малый и средний бизнес, пострадавший из-за пандемии, сможет получить гранты. Заявку на получение можно будет направить в ФНС.

Как рассказал депутат Мособлдумы Владимир Жук, из резервного фонда правительства России выделены восемь миллиардов рублей на гранты для малого и среднего бизнеса и социально ориентированных НКО, которым пришлось приостановить работу из-за новых ограничительных мер в регионах.

По словам Владимира Жука, несмотря на то, что пик пандемии, казалось бы, пройден, всё равно в регионе сохраняется ряд ограничительных мер.

Добавим, в прошлом году на поддержку МСП были направлены порядка 1,9 млрд рублей:

- 692 млн рублей на субсидии для модернизации — 172 получателя;
 - 271 млн рублей на акселерацию (комплекс мероприятий для роста и развития предпринимателей) — 24 тысячи получателей;
 - 100 млн рублей на субсидии лизинга — 43 получателя;
 - 100 млн рублей на социальное предпринимательство — 90 получателей;
 - 66 млн рублей на популяризацию — 26 тысяч получателей;
 - 40 млн рублей на субсидии спортивным предприятиям — 11 получателей;
 - 409 млн рублей микрофинансовому фонду — 233 получателя;
 - 252 млн рублей гарантийному фонду — 180 получателей.
- Заявку на получение краткосрочного безвозмездного гранта можно будет направить в ФНС через личный кабинет налогоплательщика.

Даниил Щеголев — будущий управленец

Татьяна ШИРМАНОВА

Двадцать девять дзержинских выпускников школ в этом году получили медали «За особые успехи в учении», прославив свои учебные заведения, педагогов и весь город. Кто они, какие у них планы, как добились таких успехов? Корреспонденты «УВ» продолжают знакомить наших читателей с выпускниками-медалистами.



Даниил Щеголев — герой нашего выпуска. Он закончил с отличием лицей №2 и просил обязательно поблагодарить своих учителей. Но об этом чуть позже.

Знакомство с отличником произошло еще до нашей встречи, а именно, когда я созвонилась с его классным руководителем Татьяной Шипиловой. Получив пять телефонных номеров медалистов (столько их в этом году в лицее №2), я спросила Татьяну Михайловну, с кого она посоветовала бы начать. Педагог ответила: «Начните с Даниила, он такой трудяга!» Мнение сразу сложилось. Когда же при встрече я задала Даниилу вопрос, за что он себя уважает, вместо ответа он заулыбался и опустил глаза. «Скромняга!» — подумала я.

Наша беседа прошла на доброй ноте. Улыбчивый парень рассказал мне, что близких друзей у него немного, знакомых — значительно больше. По его мнению, друзей и не может быть много, ведь это редкое совпадение, когда находятся люди, чьим мнением и советами будешь дорожить, кто даст настоящую поддержку.

«Я состою в Молодежном совете при главе города. Еще представляю местное волонтерское движение, сейчас мы помогаем врачам городской больницы, — рассказал о себе Даниил. — Папа — предприниматель, мама — старшая медицинская сестра в местной детской поликлинике. А еще у меня есть старший брат, он уже взрослый и очень целеустремленный, всего добивается. Отдается делу сполна и получает достойные награды. Да, конечно, он — пример для меня».

Наш герой — коренной житель города, с первого класса учился в лицее №2. Сначала он поставил цель закончить девять классов с красным аттестатом, чтобы уйти учиться в колледж. Но когда получил документ нужного цвета, решил, что лучше уж сразу поступить в университет и получить достойное, но уже высшее образование в интересующей его сфере, а именно в государственном муниципальном управлении. Есть у него такое желание — преобразовывать мир, влиять на людей, воплощать в жизнь самые серьезные и важные идеи, улучшать качество жизни сограждан.

«Имея такие цели, необходимо быть высокообразованным, достойным человеком, в каком-то смысле примером для других, — уверен Даниил. — Поэтому есть куда стремиться, чему поучиться. Жизнь поможет расставить приоритеты, понять в какую сторону меняться. Пока у меня все получается, я в себе уверен».

Рассказывая о своем школьном пути, Даниил признался, что потрудиться пришлось действительно немало, не упускал моментов, чтобы проявить себя, был участником и призером многих олимпиад всех

уровней по разным предметам. Но, как он утверждает, на одном энтузиазме далеко не продвинешься, стоит сказать огромное спасибо тем, кто поддерживал — учителям, родителям. «Учитель русского языка и литературы Анастасия Владимировна Снигирева так преподавала предмет, что его невозможно было полюбить, а учитель истории Елена Александровна Музалевская, которая, кстати, является и директором нашей школы, всякий раз удивляла чем-то интересным, рассказывала не просто по учебнику, но по личным конспектам, — с благодарностью отметил выпускник-отличник. — Учитель географии расширила кругозор, открыв для нас великое множество стран и миров. Мы делали доклады о разных государствах, дополняя рассказы национальными угощениями. Она во многих интересных местах побывала и нас возила в путешествия. Благодаря ей я побывал в Калининграде, Волгограде, Великом Устюге».

Говоря об учителе математики, классном руководителе Татьяне Михайловне, медалист отмечает, что трудно найти слова, чтобы выразить доброту, отзывчивость этого человека, «она излучает свет», — так охарактеризовал любимого учителя Даниил.

Не обошли в разговоре и любимый город, поразмышляли о нем. «Мне кажется, не найдется человека, который не влюбился бы в наш город. Здесь есть все, чтобы жить и радоваться — лес, река, пруды, карьер, монастырь... А история? С 1380 года, шутка ли? — отметил Даниил. — Есть чем гордиться, что хранить и оберегать».

Обращаясь к тем, кто тоже хотел бы успешно закончить школу, Даниил отметил: «Планируйте, ставьте перед собой цели, мотивируйте себя. Задавайте себе вопросы: чего я хочу, для чего мне это нужно? Это важно. Второе — не разочаровывайтесь из-за пустяков. Не всегда получается так, как вы запланировали. Бывают и неудачи. Нужно всегда помнить, что это просто испытания, которые нужно преодолеть. А любые преодоления укрепляют, делают сильнее. И последнее, самое главное, больше радуйтесь, поменьше грустите».

Подводя итог нашей беседы, делая выводы, мой спикер подчеркнул, что самое важное во всем сказанном — это добрые слова педагогам, с особой теплотой отметив преподавателей по обществознанию, английскому языку и, конечно, учителя физкультуры Ольгу Меньшикову, которая была его классным руководителем до девятого класса.

Я же в свою очередь, отметила, что для нас очень важно, чтобы выпускники, получив профильное образование, возвращались специалистами в родной город, вносили добрые перемены в нашу жизнь.

Я читал и вам советую...

Иван ФЕДУЛОВ, Татьяна ШИРМАНОВА, Александра ПИПЕЙКИНА

Наш опрос посвящается всем книголюбам, тем, для кого важна книга — бумажный том, который можно с трепетом взять в руки, полистать, почитать... Дзержинцы рассказывают о своих любимых книгах. Возможно, и вам захочется прочесть, сходить в библиотеку или книжный магазин.

Даниил, ученик 11 класса:

— Моя любимая книга — сборник произведений Александра Куприна, особенно повесть «Гранатовый браслет». В ней рассказывается история княгини Веры Николаевны Шеиной, которая, только потеряв своего давнего поклонника, понимает, что не смогла разглядеть настоящую любовь, ту, что встречается один раз в десять тысяч лет. Меня зацепил сюжет, но мне трудно сказать почему. Разве можно объяснить, почему ты что-то любишь?

Павел, 27 лет, риелтор:

— Я очень люблю книгу «Конец Вечности» Айзека Азимова. Это книга о путешествиях во времени. А если точнее — о вреде и опасностях путешествий во времени. О том, что желание исправить ошибки своего прошлого ведет к стагнации, о том, что люди, контролирующие свою судьбу, стремятся к безопасности, а не развитию. Думаю, она будет интересна всем любителям научной фантастики.

Екатерина, 35 лет, домохозяйка:

— У меня огромное множество любимых книг. Но сейчас, когда я дома занимаюсь воспитанием детей, моя библиотека — детская. Сыновья-дошкольники очень любят книгу со сказками Андерсена. Знаете, всем советуем: что ни сказка, все правда, все про нас — взрослых людей, про наши удачи и недостатки. О том, как не унывать, справляться с жизненными трудностями, а главное, со своими «тараканами».

Ульяна, 17 лет, ученица гимназии №4:

— Одна из моих самых любимых книг — «1984» Оруэлла. Я считаю, что каждый должен хоть раз прочитать ее! Кого-то антиутопия подтолкнет к новым мыслям и идеям, а для кого-то перевернет мир. В произведении представлено общество, в котором власть захватили Партия и Большой Брат, где очень жесткий тоталитарный режим, где слежка даже у граждан дома, где любая оппозиция устраняется на корню; в таком Лондоне живет главный герой, который служит в Министерстве Правды и тайно начинает вести оппозиционный дневник...

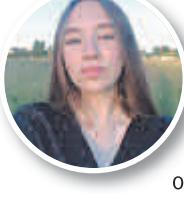
Яна, 15 лет, представитель волонтерского движения:

— Очень трудно выделить книгу, которую хотелось бы перечитать. Ведь когда ты читаешь, то остановиться нереально. Книга для меня — литература, а это нечто большее, чем просто «прочитать». Однако книга И.С. Тургенева «Отцы и дети» все-таки самая любимая, так как Иван Сергеевич затрагивает темы взаимоотношений поколений, противоречия интеллигенции, совершенно новый тип человека... А это мне очень близко.

Игорь, 34 года, IT-специалист:

— Стыдно признаться, давно не читал книг. Хотя вот сейчас с тоской подумал — было бы здорово почитать! У меня и книг-то дома нет, все у родителей. Но любимая книга есть. Она называется «Борьба за огонь». Пару раз я ее читал — это точно. Она о первобытных людях, как они хранили огонь, воевали за него. И вся их жизнь, борьба настолько захватывают, что оторваться невозможно. А вот автора не помню, к сожалению.

Всемирный день книголюбов отмечается ежегодно 9 августа

В этот день поздравляют писателей, поэтов, литераторов и издателей, а также сотрудников типографий, книжных магазинов, ну и, конечно, читателей — тех, для кого книга и создается. Именно благодаря читателю, продолжающему сохранять книгу востребованной, в первую очередь посвящен этот праздник.

Повод вспомнить о ПДД

Спецкор

Международный день светофора с некоторых пор активно празднуется в России, используется сотрудниками ГИБДД, работниками образовательных учреждений и активистами общественных организаций как еще один повод напомнить всем участникам дорожного движения, и в первую очередь — детям, о необходимости строго соблюдать требования правил дорожного движения.



В преддверии Дня светофора, 4 августа, в Центральной городской библиотеке для воспитанников детского сада №4 прошел увлекательный экскурс в историю значимого дорожного устройства, которому ни много ни мало, а уже более 100 лет. Этот маленький, но очень важный друг автомобилей и пешеходов ежедневно выполняет большую и неоценимую работу. Дошколята с удовольствием погрузились в предложенное им занимательное видео об истории создания первых светофоров, узнали о разных видах светофоров: от первых на ручном управлении до самых современных, их предназначении, о светофорах-памятниках, установленных в разных странах.

После просмотра интересных фильмов ребятам устроили мастер-класс «Сделай закладку для любимой книги «Веселый Светофор — помощник и труженик». Вот где малыши проявили активность и энтузиазм! Светофорчики, сделанные своими руками, получились неотразимыми, а главное, глядя на свое рукоделие, теперь ребята будут помнить историю дорожного оптического устройства и ПДД.

За грибами? Подготовьтесь как следует!

Александра ПИПЕЙКИНА

В августе в лесах Подмосковья начинается активный рост грибов, а у поисково-спасательного отряда LizaAlert — рост числа заявок на поиск пропавших грибников. Как подготовиться к походу в лес и что делать, если все-таки заблудился, рассказала инфорг отряда, куратор региональных отделений Владимирской и Нижегородской области Ирина Салтыковская.



Часто люди думают, что заблудиться в подмосковном лесу нельзя: в нем слишком много тропинок и людей, а рядом проходят дороги. К сожалению, потеряться можно в любом лесу.

«Он знает этот лес как свои пять пальцев, ходит туда 20 лет, он там никогда не потеряется, — эту фразу мы с печальной регулярностью слышим от наших заявителей», — поделилась инфорг поисково-спасательного отряда.

К сожалению, поход в лес за грибами люди воспринимают как развлекательное мероприятие и никак не продумывают собственную безопасность. Важно помнить, что лес — среда потенциально опасная, неважно, насколько он известный. Кроме того, лес имеет свойство меняться. Деревья высыхают, подвергаются воздействию короеда, падают. Там, где еще в прош-

лом году был здоровый лес, сегодня может образоваться природная ловушка, в которой легко застрять. Вот на любимой тропинке лежат поваленные бревна, человек начинает их обходить и оказывается в буреломе, из которого трудно выбраться самостоятельно.

Человек может изменить маршрут, обнаружить, что на знакомой полянке нет грибов, углубиться в лес и оказаться в той его части, которую не знает.

Чтобы в лесу оставаться в безопасности, нужно тщательно готовиться. Необходимо взять с собой хорошо заряженный мобильный телефон. Перед выходом в лес обязательно предупредить об этом близких людей: описать им свой маршрут и примерное время возвращения, чтобы, если вас не будет к назначенному време-

ни, они знали, что пора бить тревогу. Это полезно делать не только перед выходом в лес, но и в обычной жизни.

Собираясь в лес, нужно надеть яркую одежду. «Грибы точно не разбежались от испуга, если увидят грибника в яркой одежде, — улыбается Ирина, — а искать зеленого человека в зеленом лесу — трудная задача. Если из практических соображений вы предпочитаете носить камуфляж, поверх него наденьте светоотражающий жилет».

Если есть необходимость принимать какие-то лекарства, их нужно обязательно брать с собой. Даже если вы принимаете их перед сном, а в лес идете с утра. Непредвиденные обстоятельства могут случиться с каждым. Кроме того, с собой обязательно должна быть вода, из расче-

та литр на человека, желательно какой-то калорийный перекус, чтобы поддержать свои силы.

Хорошо, если есть спички или зажигалка. Лучше быть оштрафованным за костер в непопулярном месте, чем умереть от переохлаждения или от того, не сумели подать сигнал спасателям.

Компас — полезная вещь, если знать, как им пользоваться. Но даже если умения нет, с помощью компаса у спасателей будет возможность сориентировать вас на местности по телефону.

Свисток нужен на случай, если в лесу нужно будет звать или откликаться: голос может сесть от усталости или холода, а свисток слышно издалека.

Если вы идете в лес не в одиночку, то держите друг друга в поле зрения, пересчитывайтесь; если вас много, необходимые вещи, особенно вода и мобильный телефон, должны быть у каждого, а не в рюкзаке у одного человека.

Если вы все-таки заблудились, необходимо осмотреться по сторонам, выбрать безопасное и удобное место, где вы сможете остановиться. Если вы услышите голоса, обязательно откликнитесь: стучите, свистите, привлекайте внимание.

Обратитесь за помощью: позвоните по номеру 112, опишите максимально подробно ваш маршрут, какие-то заметные ориентиры. Берегите заряд мобильного телефона — общайтесь только со спасателями. Если начинает темнеть, постарайтесь немного отдохнуть. Но помните, иногда поиск ведется с воздуха, силами авиации или квадрокоптеров, и в этом случае костер или фонарик помогут вам стать заметным сверху.

Вестник ГИБДД

Не забудьте пристегнуть ремень безопасности!



Пресс-служба ОГИБДД МУ МВД России «Люберецкое»

В период с 9 по 15 августа 2021 года Люберецкой Госавтоинспекцией проводятся рейдовые мероприятия под названием «Ремень безопасности».

Цель акции — снизить тяжести последствий при ДТП, а также профилактика нарушений водителями и пассажирами ПДД РФ.

В большинстве случаев тяжкие последствия при дорожных происшествиях, в том числе с летальным исходом, являются результатом того, что ни водители, ни пассажиры транспортных средств при ДТП не были пристегнуты ремнями безопасности.

Во время данного мероприятия инспекторами ГИБДД будет проводиться массовая проверка водителей транспортных средств на предмет правильного использования ремней безопасности при движении. Напоминаем водителям, что согласно КРФоАП за нарушения правил пользования ремнями безопасности грозит штраф 1000 рублей.

ОПМ «Тахограф»

Люберецкая Госавтоинспекция доводит до сведения жителей и гостей, что в целях снижения аварийности с участием грузопассажирского транспорта, профилактики нарушений режима труда и отдыха водителями, а также контроля оснащения транспортных средств тахографами в период с 9 по 15 августа проводится профилактическое мероприятие «Тахограф».

В процессе мероприятия сотрудниками Госавтоинспекции будет осуществляться контроль за соблюдением юридическими лицами и индивидуальными предпринимателями требований законодательства в части обязанности оборудования принадлежащих им транспортных

средств тахографами, в рамках осуществления контрольно-надзорных полномочий.

Тахографы должны устанавливаться на следующие виды транспортных средств:

- автобусы (транспортные средства, имеющие более восьми мест для сидения и используемые для перевозки пассажиров);

- все автомобили категории С (тяжелее 3,5 тонны), принадлежащие юридическим лицам и ИП;

- только грузовые автомобили категории С (тяжелее 3,5 тонны), принадлежащие физическим лицам.

В случае выявления нарушений привлекают виновных лиц к административной ответственности по ст. 11.23 КоАП РФ. Так, управление транспортным средством для перевозки грузов и пассажиров без тахо-

графа или с неработающим (блокированным, подвергшимся модификации или неисправным тахографом), а также нарушение водителем установленного режима труда и отдыха влечет наложение административного штрафа в размере от 3 000 до 5 000 рублей, на должностных лиц от 7 000 до 10 000 рублей, на индивидуальных предпринимателей от 15 000 до 20 000 рублей, на юридических лиц от 20 000 до 50 000 рублей.

Тахографы представляют собой средства контроля, которые в автоматическом режиме фиксируют информацию, с какой скоростью и по какому маршруту двигалось транспортное средство, а также о режиме труда и отдыха его водителя.

Уважаемые водители, будьте внимательными, берегите себя и своих пассажиров!

ПАМЯТКА НАСЕЛЕНИЮ ПО ДЕЙСТВИЯМ ПРИ ПОЛУЧЕНИИ СИГНАЛА «ВНИМАНИЕ ВСЕМ!»

При угрозе возникновения или в случае возникновения экстремальной ситуации, а именно: аварии, катастрофы, стихийного бедствия, воздушной опасности, угрозы химического, радиоактивного заражения для привлечения внимания населения, во всех городах (населенных пунктах) включаются звуковые сигнальные средства (сирены, гудки предприятий и транспортных средств и др.).



ЕДИННЫЙ СИГНАЛ
ОЗНАЧАЕТ

**Внимание
всем**

УСЛЫШАВ ЗВУКОВОЙ СИГНАЛ ВАМ НЕОБХОДИМО:

- 1 немедленно включить телевизионные приемники на 21 канал (Телеканал 360), для прослушивания экстренного сообщения
- 2 При нахождении в районе площади Дм. Донского (ТЦ Дар), в районе ул. Лермонтова, д. 42 (Сквер Громцева), дожидаться поступления речевой информации через сиренно-речевые установки о сложившейся обстановке и порядке действия, которая прозвучит по окончании звукового сигнала
- 3 внимательно прослушать речевую информацию
- 4 действовать в соответствии с полученными рекомендациями
- 5 в течение всего периода ликвидации чрезвычайной ситуации (по возможности) держать постоянно включенными источники получения информации

В каждом отдельном случае речевая информация будет соответствовать угрозе или сложившейся экстремальной ситуации на территории городского округа Дзержинский.

В отдаленные места, где из-за удаленности не слышны звуки сирен и отсутствуют источники централизованного оповещения, сигнал «ВНИМАНИЕ ВСЕМ!» и речевая информация будет передаваться через специальные автомобили, оснащенные громкоговорящей связью, а так же при помощи мобильных комплексов информирования и оповещения населения.

БУДЬТЕ БДИТЕЛЬНЫ И ВНИМАТЕЛЬНЫ!

Праздник движения

Материалы подготовил Иван ФЕДУЛОВ

Соревнованиями отметят День физкультурника любители спорта города Дзержинского.

Стартует праздник 15 августа в 11 утра на открытой баскетбольной площадке стадиона «Орбита», в 11.30 начнутся состязания.

Здесь же, на баскетбольной площадке, пройдут соревнования по стритболу. Участие в них примут команды трех возрастных групп: юноши до 12 лет, юноши 13–16 лет и юноши 17 лет и старше. Приглашаются все желающие.

Днем ранее, 14 августа, воспитанники спортивной школы «Орбита» представят наш город на Кубке Д.Я. Берлина и соревнованиях «Оранжевый мяч», которые пройдут в этом году в Люберцах. На турниры отправятся как мужские, так и женские команды разных возрастов.

На площадке воркаута смогут испытать себя сильные и ловкие. Здесь пройдут традиционные турниры. В соревнованиях по воркауту победит претендент, выполнивший больше всего отжиманий на брусьях и подтягиваний на перекладине. В турнире по армлифтингу выиграет участник, поднявший максимальный вес на вращающейся ручке.

Футбол

С золотом России и новым разрядом

Воспитанница спортивной школы «Орбита–юниор» Полина Сидорина привезла в Дзержинский золото V Спартакиады учащихся России по футболу среди девушек. Спортсменка 2005 года рождения выступала на этих соревнованиях в составе сборной Московской области.

Ранее представительница Дзержинского в составе сборной по футболу вышла в финальный этап V Летней спартакиады молодежи России по результатам второго отборочного этапа. Проходил он в мае в Костромской области. Там подмосковные футболистки переиграли хозяек поля со счетом 4:1, выиграли у сверстниц из Воронежской области — 8:0 — и заняли первое место.

Финал V Летней спартакиады молодежи России по футболу среди девушек проходил с 23 по 31 июля в Саранске. Здесь спортсменки из Подмоскovie одержали победу в финале над футболистками из Санкт-Петербурга со счетом 2:0 и завое-



На корте запланирован турнир по большому теннису. Участие в нем примут воспитанники тренера Светланы Бороховой. На месте будет определено, станет он одиночным или парным.

В спортивном зале СШ «Орбита» пройдет турнир по волейболу. В нем будут бороться четыре команды из любительской волейбольной лиги, включая представителей города Дзержинского. В связи с пандемией регулярный чемпионат проводится в усеченном формате. Многие команды распались. Поэтому День физкультурника станет отдушиной для волейболистов.

По традиции во время спортивного праздника будет организовано тестирование по Всероссийскому физкультурно-спортивному комплексу «Готов к труду и обороне». Все желающие смогут выполнить нормативы по бегу на короткую и длинную дистанции, наклоны вперед, отжимания, подтягивания, на «пресс» и прыжок с места.

На футбольном поле с искусственным покрытием пройдет мини-турнир среди команд 2011–2012 годов рождения. Также запланировала матчевая встреча команд женского отделения 2006–2008 годов рождения. 14 августа в 10 утра запланировано проведение турнира, в котором примут участие четыре команды 2008 годов рождения. Одна из города Дзержинского и три из Москвы и Подмоскovie.

Помимо этого гости смогут понаблюдать за показательными выступлениями по самбо и дзюдо в исполнении воспитанников СШОР «Союз».



вали титул сильнейших в стране! Среди них и воспитанница СШ «Орбиты–юниор» Полина Сидорина. На спартакиаде она внесла достойный вклад в победу региона и выполнила условия для присвоения звания кандидата в мастера спорта. Руководство спортивной школы поздравляет ее с этими достижениями. По мнению директора Семена Журкова, такой результат — заслуга спортсменки и ее тренера Анастасии Пантелеевой.

На пути к победам

В течение августа футболисты спортшколы «Орбита–юниор» будут готовиться к предстоящим соревнованиям регионального, всероссийского и международного уровней.

С 9 по 18 августа воспитанники мужского отделения готовятся к второму кругу областных первенств. В эти дни 48 юных футболистов будут проходить летние сборы на турбазе «Озерки» в городе Вязники Владимирской области. Под руководством тренеров Михаила Горетова и Павла Кириянова игроки «Орбиты–юниор» 2007, 2008, 2009 и 2010 годов рождения будут десять дней набирать форму перед новыми стартами, которые ждут их в двадцатых числах месяца.

Вслед за юношами в Вязники отправятся футболистки из Дзержинского. С 18 по 25 августа они примут участие в учебно-тренировочных сборах. Помимо этого, пять воспитанниц женского отделения дзержинской спортшколы «Орбита–юниор» 2005 и 2006 годов рождения проходят подготовку в Дмитрове. Сейчас они выступают за областную спортивную школу олимпийского резерва по игровым видам спорта. Их задача — набрать форму, чтобы войти в сборную Московской области и выступить в финале первенства России.



Активные тренировки возобновили воспитанники отделения адаптивного футбола спортивной школы «Орбита–юниор» (категория В1 — totally слепые). Скоро они вместе с тренером Николаем Береговым отправятся в Прагу, где с 3 по 5 сентября состоится Лига чемпионов Европы. Билет на эти крупные соревнования они получили по итогам прошлого года, когда команда из Дзержинского выиграла первенство России «Равные возможности».

Регион

Медали из Токио

По материалам сайта mosreg.ru

Спортсмены из Подмоскovie завоевали 21 медаль Олимпийских игр, заявил губернатор Московской области Андрей Воробьев.

«Последние несколько недель мы все переживали за наших олимпийцев. <...> Мы рады, что наши ребята заслужили 71 медаль, из них 21 медаль была принесена нашими ребятами, которые проживают, занимаются большим спортом в Подмоскovie», — сказал Воробьев на совещании с руководящим составом правительства региона и главами округов.

Он отметил, что вся страна гордится, что сборная была на высоте.

Восьмого августа в Токио завершились XXXII летние Олимпийские игры. На счету российской сборной 71 медаль. Московская область входит в топ-3 среди регионов РФ, которые готовят спортсменов на Олимпиаду.

Подмоскovie олимпийцы выиграли шесть золотых, девять серебряных и шесть бронзовых медалей, а также был поставлен олимпийский рекорд в плавании на спине.



Волейбол

Равные под сеткой

Первые соревнования по любительскому пляжному волейболу для глухих и слышащих спортсменов провели 8 августа в городе Дзержинском.

Поскольку в турнире участвовали восемь команд по два человека в каждой, решено было играть навылет. По итогам дня победу одержал тандем слышащих спортсменов Самагана Керимова и Нуржана Сатымулова. Второе место заняла пара глухих: Владимир Кадын и Константин Бажмин. Закрыв тройку призеров дуэт слышащих участников: Елена Шикова и Жахангир Равшанов.

После соревнований участников турнира пригласили подкрепиться. Стол с угощениями подготовили Никита Федотов и Оксана Павлова.

Праздник спорта организовали Межрегиональная общественная организация социальной реабилитации инвалидов с нарушением слуха «Тишина слышна» во главе с председателем Евгенией Христолюбовой; Общественная палата города Дзержинского в лице Оксаны Павловой и Евгенией Христолюбовой; депутат городского Совета Олег Павлов. Финансовый вклад внесли риелторская компания «Семейный дом», Наталья Юрлова, а также индивидуальный предприниматель Никита Федотов.

Председатель организации «Тишина слышна» Евгения Христолюбова отметила, что организаторы планируют сделать такие соревнования традиционными.



Кинофестиваль «Любовь в каждом сердце» — юбилейный год

Татьяна ШИРМАНОВА

В редакцию «УВ» заглянул человек, который хорошо знаком горожанам. Сергей Переверзев — президент и продюсер международного кинофестиваля «Любовь в каждом сердце», заместитель председателя Союза деятелей музыки, кино и телевидения. Пользуясь случаем, мы расспросили его о грядущем кинофестивале.

— Давайте напомним читателям, почему для проведения фестиваля был выбран город Дзержинский?

— Этот город — родина кинофестиваля. Это место силы, город с большой киноисторией. Здесь снимались такие картины, как «Бременские музыканты», «Бригада», «Мачеха», «Айболит-66», «Курьер», «Бег», «Сибириада» и многие другие. Для жителей и гостей Дзержинского наш кинофестиваль — уникальная возможность прикоснуться к волшебному миру кино!



— Будет ли приближающийся фестиваль посвящен определенной теме?

— В этом году кинофестиваль отмечает пятилетие. Он еще молодой, но этот недостаток пройдет быстро (смеется). О фестивале знают не только российские кинематографисты, но и некоторые зарубежные коллеги. Приказом Министерства культуры Российской Федерации №1692 от 24.12.2020 года наш кинофестиваль включен в перечень международных кинофестивалей на 2021 год. И основная его тема — любовь!

— Расскажите о церемониях открытия и закрытия. Как они будут проходить в этом году? Где и когда?

— Церемонии открытия и закрытия, согласно требованиям Роспотребнадзора во время пандемии коронавирусной инфекции (Covid-19), пройдут в телеформате. На церемонии награждения, помимо основных наград, будут вручены призы:

- Приз им. народных артистов СССР Касаткиной Людмилы Ивановны и Колосова Сергея Николаевича.

- Приз председателя Союза деятелей музыки, кино и телевидения.

Обязательно включайте «ТВ-Угреша» 18 и 25 августа в 20.25!

А всю неделю на телеканале зрители смогут смотреть конкурсные работы. В ЦБС (ул. Томилинская, 20А) начало ежедневных кинопоказов в 16.00.

— Расскажите об участниках, откуда они? Что представят на суд жюри и зрителя? Будут ли среди участников те, кто уже был? Есть ли новички?

— Любой профессиональный кинематографист мог прислать заявку на конкурс с 1 января до 1 мая. Фильмы отбираются и оцениваются, формируется конкурсная программа, которая утверждается Министерством культуры РФ. В этом году есть и знакомые участники (лауреаты), мастера кино, и много новых имен. **Конкурсная программа будет очень насыщенной.**

• Видеоклипы:

«Петарды» (реж. Анна Гольцева, Россия, 2014);

«Как я грызла шлагбаум» (реж. Ирина Раненко-Ильина, Россия, 2018);

«Вернись, пожалуйста...» (реж. Ольга Чекалина, Людмила Некрасова, Россия, 2019);

«Цой умер!» (реж. Александр Соловьев, Россия, 2020);

«One way ticket» (реж. Сергей Харин, Россия, 2020);

«Мама, я люблю его» (реж. Вячеслав Самсонов, Украина, 2020).

• Телеочерки:

«Смотрят на тебя молящими глазами» (реж. Ирина Яновская, Республика Южная Осетия, 2021);

«Билет в историю. Станция «Усадьба Горки» (реж. Марина Андрианова, Россия, 2020);

«Билет в историю. Станция «Усадьба Суханово» (реж. Марина Андрианова, Россия, 2021);

«Культурная навигация». Открытие сезона в Ейске» (реж. Анастасия Панченко, Россия, 2019);

«Культурная навигация». Кущевская» (реж. Виктория Бадардинова, Россия, 2019).

• Музыкальные:

«Природа творчества» (реж. Андрей Бабаев, Антонина Кибрик, Россия, 2020);

«Владимир Мигуля. Здравствуй и прощай!» (реж. Марина Мигуля, Россия, 2020).

• Короткометражные:

«Сказочный Бали» (реж. Жанна Желанная, Россия, 2020);

«Слышь» (реж. Татьяна Жукова, Россия, 2021);

«Бумеранг» (реж. Анна Пестунова, Россия, 2021);

«Женщина №2» (реж. Ирина Раненко-Ильина, Россия, 2021);

«Сохрани жизнь» (реж. Михаил Андросов, Россия, 2020);

«Четверть века» (реж. Петр Овсянников, Россия, 2021);

«Сохранить как» (реж. Андрей Анисин, Россия, 2020);

«Барбарис» (реж. Татьяна Князева, Россия, 2019).

• Документальные:

«Крымский лекарь» (реж. Татьяна Мирошник, Россия, 2020);

«#Селфи### Хаос и творчество» (реж. Анна Гольцева, Россия-Латвия, 2020);

«Тем больше наша слава. Халхин-Гол» (реж. Максим Ловков, Россия, 2020);

«Замоскворецкое купечество. Свет из сердца. Петр Ионович Губонин» (2 серии) (реж. Элина Баклашова, Россия, 2021);

«По следам Вахтангова» (реж. Марина Меркулова, Россия, 2020);

«Николай Рерих. Алтай-Гималаи» (реж. Татьяна Борщ, Россия, 2017);

«Запрещенные дети» (реж. Дарья Москвина, Россия, 2021).



У Международного кинофестиваля «Любовь в каждом сердце»

КИНОПОКАЗ

конкурсных работ

19 августа 2021 г., 16.00 - 17.35

- Художественный фильм «Долгая дорога домой»

20 августа 2021 г., 16.00 - 17.05

- Телеочерк «Билет в историю. Станция Усадьба Горки»;
- Телеочерк «Билет в историю. Станция Усадьба Суханово»;
- Документальный фильм «Крымский лекарь».

22 августа 2021 г., 16.00 - 17.10

- Документальный фильм «Тем больше наша слава. Халхин-Гол»;
- Короткометражный фильм «Четверть века».

23 августа 2021 г., 16.00 - 17.15

- Короткометражный фильм «Самшит»;
- Документальный фильм «Запрещенные дети».

24 августа 2021 г., 16.00 - 17.00

- Короткометражный фильм «Барбарис»;
- Короткометражный фильм «Сказочный Бали»;
- Короткометражный фильм «Сохранить как».

г. Дзержинский, ул. Томилинская, д.20А

• Полнометражные:

«Клятва» (реж. Роман Нестеренко, Россия, 2019);

«Капитан Голливуд» (реж. Евгений Татаров, Россия, 2020);

«Мой лучший друг» (реж. Элина Суни, Россия, 2017);

«Долгая дорога домой» (реж. Анатолий Пасичник, Россия, 2017);

«Калашников» (реж. Константин Буслов, Россия, 2020).

— Помимо кинопоказов, что интересного ожидается?

— Мы не меняем традиции. В дни кинофестиваля для участников запланирована экскурсия в музей «Интеграция» им. Н.А. Островского. Вся жизнь Николая Островского — пример служения своему долгу, верности своим убеждениям — явилась подвигом и воплощена в его романе «Как закалялась сталь», ставшим бестселлером советской эпохи.

— Познакомьте читателей с составом жюри.

— С удовольствием. В этом году это Папанова Елена Анатольевна — российская актриса театра и кино, председатель жюри; Зубиков Сергей Львович — кинооператор — постановщик, член Гильдии кинооператоров России; Самарский Сергей Федорович — кинорежиссер, продюсер; Колосов Алексей Сергеевич — джазовый композитор и музыкант-исполнитель, историк и теоретик джазовой музыки, журналист; Иосифов Дмитрий Владимирович — кинорежиссер, актер, сценарист; Галеа Даниэль — итальянский актер театра и кино; Скороходова Елена Дмитриевна — заслуженный деятель культуры республики Южная Осетия, почетный член Союза деятелей музыки, кино и телевидения, актриса кино и театра, драматург, режиссер, поэт, журналист; Торрес Христиан-Луис Данилович — председатель Союза деятелей музыки, кино и телевидения.

— Есть ли какие-то сложности в проведении, связанные с пандемией?

— Некоторые площадки смогут принять лишь 50 процентов зрителей.

— Какое напутствие хочется дать конкурсантам?

— Скорее пожелание. Всем большой удачи! Накануне юбилея, 14 августа, мы проведем pre-Party V Международного социального кинофестиваля «Любовь в каждом сердце», где встретимся с участниками прошлых лет, вспомним фильмы и награды!

С нетерпением ждем открытия кинофестиваля! Это большая честь для дзержинцев — принимать на своей территории фестиваль такого уровня. Наверняка каждый найдет для себя что-то интересное, будет что обсудить. Поболеем за «свои» бестселлеры 18 и 25 августа на любимом канале «Угреша» или встретимся в Центральной библиотеке на кинопоказе, как в старые добрые времена.

Лето добра

Иван ФЕДУЛОВ

Активисты молодежного центра «Лидер» каждый день своим примером доказывают, что каждый может сделать жизнь ближнего лучше. В августе они продолжают реализовывать добровольческие инициативы и помогать жителям Дзержинского.

Вместе весело играть

Для маленьких горожан, которым не посчастливилось уехать отдыхать, со 2 по 30 августа на базе молодежного центра «Лидер» работает летний игровой клуб «Созвездие».

Занятия в клубе бесплатные. Каждый день с 16.30 до 20.30 вожатые из молодежного центра ждут ребят в возрасте от пяти лет у сцены по адресу: ул. Лермонтова, дом 42. Их ждет развлекательная программа из игр и конкурсов, каждый четверг организуют мастер-классы. Например, 5 августа детей учили лепить из пластилина, складывать оригами и плести «фенечки».

По мнению заместителя директора МЦ «Лидер» по воспитательной работе Марии Коренковой, вместе с веселыми играми детям прививают чувство ответственности, чтобы они приходили на занятия постоянно. Поэтому и программу на месяц держат в секрете, чтобы каждый день был праздником. А в конце смены самым активным обещают вручить грамоты и призы.

В первую неделю в «Созвездие» ежедневно приходили около 35 ребят. С ними работают девять «лидерцев», прошедших обучение в школе вожатых, четверо — уже не первый год. Все они трудоустроены по программе летней занятости подростков.

Один из таких — Глеб Хромченков, на этот раз ему дали возможность реализовать себя в качестве старшего вожатого. «Такая работа — прекрасный опыт коммуникации и взаимодействия с детьми! Я как человек, работающий в этой сфере достаточно долгое время, могу с уверенностью сказать, что для ребят 14–16 лет — это великолепная возможность проявить себя, в том числе как лидера, как человека ответственного за свое дело, за свою команду и своих воспитанников», — поделился парень. Он рассказал, что дети с нетерпением ждали начала работы клуба. «Ребята просто в восторге от общения с вожатыми и рады проводить с ними время каждый день! С удовольствием играют и участвуют во всех мероприятиях, которые мы готовим для них. Ждем всех ребят к нам в гости. У нас будет много всего интересного!» — отмечает педагог.

Его коллега Мария Селях в этом году впервые попробовала себя в роли вожатой. «С ребятами у нас сложились дружеские отношения, они каждый день ждут нашего прихода. Мне нравятся эмоции, которые мы здесь испытываем, и детям тоже радостно. По четвергам у нас проходят мастер-классы от вожатых. В результате каждый может попробовать себя, получить новые навыки, найти для себя хобби. Безусловно, я хотела бы продолжать работать здесь еще несколько лет! Тем более что в этом году я окончила 9 класс в гимназии №5 и уйду в колледж, где буду учиться по специальности «Педагогика», — поделилась девушка.

Мария Коренкова напомнила, что и в прошлые годы воспитанники школы вожатых в августе организовывали досуг ребят во дворах. Тогда это называлось «Лагерь по месту жительства». Сейчас от этого названия отошли, чтобы горожане не путали деятельность волонтеров с работой оздоровительного лагеря «Солнышко». «В летних лагерях дети отдыхают по путевкам, которые приобретают их родители. Там за ребятами приглядывают целый день, кормят, укладывают спать в тихий час. В клубе «Созвездие» вожатые не несут ответственность за детей, не кормят их, а просто развлекают на улице. Родители могут приводить детей, но за ними нужно следить, если старшие в них не уверены», — пояснила руководитель.

Работа «лидерцев» не ограничивается клубом «Созвездие». Каждую неделю они проводят акцию «Дари добро» для маленьких горожан. Например, 30 июля мероприятие прошло во дворе дома 2 по улице Лесной.



На помощь врачам

С конца июня волонтеры молодежного центра «Лидер» вместе с другим добровольцами помогают городской поликлинике.

В будни с 9.00 до 13.00 по два–три активиста–«лидера» помогают медицинским сотрудникам организовать процесс вакцинации населения и делать его быстрее. Добровольцы вносят данные в регистры. Это нужно, чтобы привившийся мог получить QR-код на портале государственных услуг. Волонтеры помогают пациентам сориентироваться в пункте вакцинации. Одна из них — ученица гимназии №4 Ульяна Стрекопытова, которая в этом году перешла в одиннадцатый класс, — поделилась: «Я решила потрудиться в поликлинике, потому что считаю, что врачам необходима помощь в такой непростой ситуации. Для меня подобная работа несложна. В поликлинике нас не перегружают, относятся с пониманием и благодарностью. Там мы проводим всего 3,5 часа в день. Я испытываю чувство гордости, зная, что могу помочь медикам, когда им это действительно нужно. Мне нравится, что у нас много разных задач. Каждый раз что-то новое, каждый день мы чему-то обучаемся. Да, иногда попадаются проблемные пациенты, которые не очень-то доброжелательны, но подобных личностей, к счастью, немного».

Активисты МЦ «Лидер» помогают бороться с пандемией, проводя мониторинг масочного режима в транспорте. Эту работу они начали с момента введения ограничительных мер. Каждый будний день пять–семь волонтеров заходят в городские автобусы и напоминают жителям о необходимости использования средств индивидуальной защиты.

Остановить распространение болезни волонтеры помогают, выполняя заявки пожилых людей, которые не могут выходить из дома ввиду повышенного риска заболеваемости COVID-19. Конечно, такого большого наплыва, как был в начале пандемии, сейчас нет, но иногда жители просят купить продукты, принести лекарства или помочь убраться дома. Например, в июле волонтеры МЦ «Лидер» доставили льготные лекарства пожилому пациенту.



Продолжение. Начало в №29

История Никольского собора Николо–Угрешского монастыря в свете новейших исследований

Игумен Иоанн (Рубин),
из книги «История Угреш», вып. 1

Заслуживают внимания результаты работ по исследованию территории и захоронений около фундаментов собора. Как известно, древнейший некрополь монастыря располагался вблизи храма. Археологами было установлено, что «могилы кладбища пробили культурный слой поселения домонастырского времени.

В профилях сохранились участки непотревоженного слоя и подстилающих его почвенных горизонтов. В слое встречена круговая древнерусская (курганная), а также серая керамика XII — первой половины XIII века. Некоторые фрагменты серых сосудов украшены «косой волной», это позволяет предполагать, что поселение продолжало существовать во второй половине XIII века. Найден фрагмент слабопрофилированного лепного горшка с вертикально стоящим срезанным венчиком роменского облика, позволяющий датировать возникновение поселения XI столетием. Культурный слой залегает на юрских глинах. Древнее поселение располагалось на краю первой террасы Москвы–реки при впадении в нее ручья. Можно предположить, что к этому поселению относилось вятичское погребение XII–XIII вв., обнаруженное на территории Николо–Угрешского монастыря в 1973 году (Музей истории Москвы. ОФ. 24654).

При раскрытии фундамента и подклетной части Никольского собора оказалось, что вся его конструкция в процессе многочисленных перестроек со временем превратилась как бы в монолитную плиту. Уже к XVIII веку весь подклет собора был плотно забутован. Эта особенность объясняется неустойчивостью болотистого грунта на месте строительства. По-видимому, с данным обстоятельством связаны и все значительные перестройки собора, которые многократно предпринимались с целью укрепления его конструкции. Забровка подклета привлекла особый интерес исследователей. В ней в изобилии были обнаружены белокаменные детали вторичного использования, принадлежавшие одному или даже нескольким храмам более ранней постройки. Подобные детали были также найдены и в кладке фундамента XVI века. В отчете сообщается, что многие из них «...несут следы выветривания, патину, следы покраски, а так же сильного пожара. Кроме камней встречаются редкие фрагменты кирпича (в том числе плинфообразного) и куски старого раствора, а в растворе, на котором велась кладка подклета, содержится огромное количество фрагментов фресок, возможно попавших в смесь не случайно, а как отошающая добавка–наполнитель».

По мнению археологов, следы пожара на белокаменных блоках — это наглядное подтверждение летописного свидетельства о разрушении каменного храма Николо–Угрешского монастыря татарами Магмет–Гирея в 1521 году: «...а царь ходил повоевал до Угрешы монастыря святого Николы, монастырь жжог, и у церкви у каменной верх завалился...». Этот храм, в отчете именуемый храмом–предшественником, находился не на месте нынешнего, поскольку никаких следов основания постройки ранее XVI века на исследованной территории найдено не было. Среди обнаруженных в забутке деталей вторичного использования есть несколько блоков портала, высеченных в виде снопов. Такие декоративные элементы встречаются в оформлении некоторых храмов конца XV века, в частности церкви Ризоположения Московского Кремля и Воскресенского собора г. Волоколамска. Таким образом, храм–предшественник Никольского собора, сгоревший в 1521 году, мог быть построен в XV веке или даже на рубеже XIV–XV веков.

При возведении исследуемого Никольского собора, для которого было выбрано новое место, частично использован резной белый камень, обломки кирпича, фрагменты фресок, сохранившие следы пожара и остатки первоначального известкового раствора. Обнаружение археологами указанных предметов в ходе раскопок имеет исключительную важность. Тем самым, историчность предания об основании Николо–Угрешского монастыря святым благоверным князем Димитрием Донским приобретает дополнительное подтверждение.

Возведение каменного собора во имя небесного покровителя монастыря во второй четверти XVI века также имело особенное значение. Оно свидетельствовало о возрастании значения обители, которой в эпоху первого Московского государя Иоанна Васильевича IV суждено было стать «государевым богомольем». Известно, что Иоанн Грозный неоднократно бывал в обители. По его указу во второй половине XVI века в дворцовом селе Остров была построена каменная шатровая церковь Преображения Господня. В собрании музея–заповедника «Коломенское» имеются иконы из Никольского собора, непосредственно связанные с личностью известнейшего правителя Руси. Это образ «Спас на убресе» и «Не рыдай мене, Мати» из иконостаса собора, который считается вкладом Грозного в память воинов, погибших в Казанском походе, а также патрональная икона государя — образ святого Иоанна Предтечи.

Исследователи отметили следы многочисленных ремонтов собора, самые ранние из которых — закладки в подклете алтаря — по-видимому, относятся к началу XVII века. В отчете сообщается:

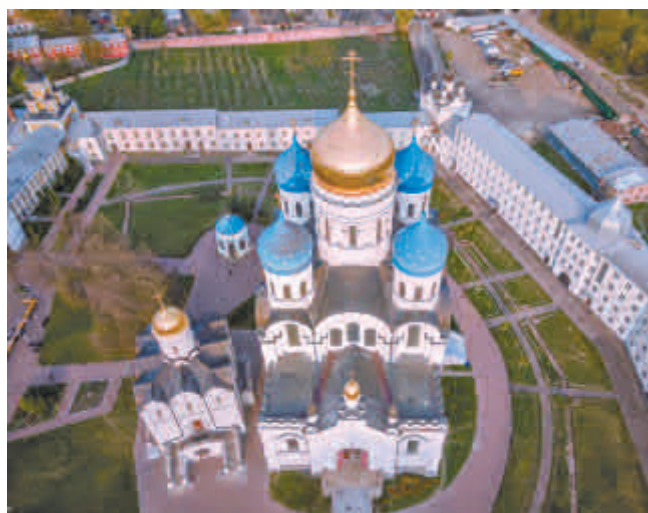

Никольский и Спасо–Преображенский соборы (вид сверху)



Д. Ф. Борисов. Проект реконструкции Никольского собора. Северный фасад 1838–1841 гг. ГИМ



Внутреннее убранство Никольского собора



Никольский собор после реставрации 1840–1843 гг. Рисунок XIX в.

«В ходе исследований был полностью очищен от забутки южный неф. В прослойке между известью была найдена монета Михаила Федоровича. Это подтверждает датировку ранних перестроек подклета в XVII столетии»¹⁵.

Можно предположить, что первые повреждения Никольский собор получил в начале XVII века, в так называемое Смутное время. Тогда, как известно, обитель оказалась в самой гуще политических событий. Побывал здесь и Лжедмитрий II в окружении поляков. Вероятно, освящение храма в 1614 году в присутствии государя Михаила Федоровича было «чином обновления», совершенным после ремонта, следы которого обнаружены в ходе раскопок. По всей видимости, тогда же к храму с трех сторон были пристроены обходные галереи–гульбища.

Вид собора, который он приобрел в ходе перестроек XVIII века, и одновременно самое древнее его изображение, если не считать условных изображений XVII и XVIII веков, — это его подробный чертеж, сделанный уездным архитектором Д. Ф. Борисовым в 1838 году как часть проекта реконструкции, которая была осуществлена в 1840–1843 годах. На чертеже видно, что к указанному времени собор приобрел главу сложной барочной формы и четырехскатную кровлю. Окна фасада были растесаны. Однако, несмотря на указанные перестройки, храм в целом сохранял черты своей изначальной архитектуры: под кровлей над закомарами угадывается ряд кокошников, на фасаде еще сохранились некоторые окна изначальной узкой формы, не были разобраны гульбища, шея главы сохраняла городчатый фриз и поребрик.

В ходе крупной перестройки 1840 года значительно переделано завершение и в очередной раз глава храма, некоторые своды перебраны, разобраны гульбища, изменены фасады собора. Наличники окон оформлены в стиле эклектики, характерной для XIX века. С западной стороны к храму пристроен неказистый притвор. В таком виде собор и просуществовал до своего разрушения в 30–е годы XX века.

Проект восстановления собора, выполненный в 2004 году архитектором А. С. Шапиным и доработанный в процессе строительства насельником монастыря иеромонахом Арсением (Усачевым), был составлен в соответствии с результатами исследования археологов. По благословию Святейшего Патриарха Московского и всея Руси Алексия II возрождаемому храму приданы черты, характерные для московской архитектуры XIV — XV века, дабы подчеркнуть его историческое значение как памятника победы в Куликовской битве.

Таким образом, воссозданный в год 625–летия Куликовской битвы и Николо–Угрешского монастыря Никольский собор представляет собой реконструкцию первоначального каменного собора, элементы которого были найдены при раскопках фундамента более позднего храма XVI века. В то же время его размеры и местоположение соответствуют храму эпохи Ивана Грозного, когда обитель впервые возвысилась как «государево богомолье».

Прислушиваясь к каждому

Иван ФЕДУЛОВ

Забота о комфортном проживании горожан — одна из основных задач депутатов городского Совета от фракции «Единая Россия». Народные избранники внимательно относятся к предложениям, пожеланиям жителей, принимают их наказы, пытаются помочь, улучшить качество их жизни. О депутатских делах читайте в материале.

Множество реальных дел совершил по просьбам жителей своего округа депутат городского Совета от партии «Единая Россия» Олег Павлов за последние два месяца. Он постоянно находится в контакте с горожанами, а те в свою очередь без стеснения обращаются к нему с различными вопросами и просьбами. Потому что знают, что Олег Анатольевич постарается сделать все возможное, чтобы решить проблему.

Например, горожане просили помочь решить вопрос с опилкой высокорослых и аварийных деревьев у домов 7 и 4 по улице Строителей, а также 16 и 18 по улице Ленина. Депутат связался с администрацией города, и с помощью МБУ «Диск» вопрос был решен. Также ему удалось достигнуть договоренности с руководством отдела по благоустройству, озеленению и экологии, чтобы на придомовой территории у дома 6 по улице

Ленина провели благоустройство и увеличили пространство для парковки автомобилей. Еще одна реализованная просьба жителей — установка ограничителя на тротуаре у дома 4 по улице Шама.

В списке его дел-откликов на просьбы горожан — привезенный грунт во дворы по четырем адресам: Шама, 1В, Ленина, 7, Зеленая, 6, и Зеленая, 14. В результате активные жители, просившие о помощи, смогли посадить рядом со своими домами цветы и поучаствовать в городском конкурсе по благоустройству.

Ремонт аварийного балкона по ул. Ленина, 14, — также выполнение наказов жителей. Здесь же по этому адресу депутат помог приобрести плитку для ремонта входной группы. Жителям дома 3 по улице Шама был необходим желоб водостока на козырек третьего подъезда, чтобы вода не разрушала здание. Депутат помог его приобрести и установить.

По рассказам жителей дома 1 по улице Школьной, Олег Анатольевич проявил инициативу в организации и проведении общедомового собрания, в результате чего дом был включен в план капитального ремонта, а также была отремонтирована кровля и фасад. На этой неделе депутат вместе с жителями оценит результат.

Получилось добиться, чтобы сотрудники МБУ «Диск» заварили вход в смотровую комнату бомбоубежища у дома 14 по улице Ленина. Теперь хулиганы не сбрасывают туда мусор.

Народный избранник отметил, что, следуя наказам жителей, уже давно занимается темой загрязнения окружающей среды и направляет в администрацию города предложение о совместной



разработке плана работ по отбору проб воздуха и выявлению источника выброса вредных веществ по улице Строителей и Зеленой. Обращение было рассмотрено, результат — появившаяся в Дзержинском автоматическая станция контроля загрязнения воздуха, которых скоро в городе будет больше.

■ Перепись населения

Чек-лист готовности к переписи: итоги заседания комиссии правительства РФ

Двадцать пятого июня прошло заседание комиссии правительства РФ по проведению Всероссийской переписи населения.

Как подготовились регионы, будут ли участвовать в переписи волонтеры и студенты, готов ли портал «Госуслуги» к наплыву желающих заполнить переписной лист онлайн, как добраться до самых труднодоступных районов страны? Эти и многие другие вопросы стали предметом обсуждения членов комиссии, глав ряда регионов, руководителей федеральных органов власти.

Глава комиссии — первый заместитель председателя правительства РФ Андрей Белоусов — напомнил, что подписано постановление правительства о проведении переписи населения с 1 по 31 октября, а значит, подготовка к ней вступила в решающую фазу. «Это один из ключевых проектов текущего года, который охватит всю территорию страны. От данных, которые получит Росстат, зависят многие стратегически важные решения правительства. Необходимо обеспечить стопроцентную готовность регионов к проведению переписи, привлечь необходимое количество переписчиков и гарантировать доступ к portalу госуслуг», — заявил первый зам-пред правительства РФ.

Руководитель Росстата Павел Малков сообщил, что техническая база для проведения первой цифровой переписи имеется: регионы получили все необходимое оборудование и программное обеспечение, включая 360 тысяч планшетных компьютеров переписчиков, а автоматизированная система ВПН готова к приему по защищенным каналам большого потока информации.

«За оставшиеся три месяца до основного этапа переписи необходимо завершить набор временного переписного персонала: порядка 360 тысяч переписчиков и контролеров полевого уровня (планируется набрать около 82 тысяч студентов). В октябре им предстоит обойти все жилые помещения страны и переписывать население на стационарных участках. Перед выполнением задач все переписные работники получат экипировку и оборудование и пройдут обуче-



ние, в том числе в режиме онлайн», — отметил Павел Малков.

Особое внимание в предстоящий период, по мнению Андрея Белоусова, должно уделяться вопросам привлечения к участию в переписи молодежи: студентов, представителей волонтерских движений. Было рекомендовано усилить взаимодействие Росстата с Росмолодежью и Министерством образования и науки России, в том числе подготовить инструкции по работе волонтеров на стационарных и передвижных переписных участках. Задачи участия в переписи должны стать проще, понятнее и убедительнее для молодых.

В свою очередь, Павел Малков рассказал о реализации совместной с Росмолодежью программы «Волонтеры переписи». Особенностью предстоящей переписи станет привлечение цифровых волонтеров — помощников населения в вопросах прохождения самостоятельной интернет-переписи. Такие группы добровольцев стали появляться в период пандемии для помощи людям старшего поколения в получении цифровых дистанционных услуг. Теперь они примут участие и в цифровой переписи. В задачах будет: информировать граждан на переписных участках в МФЦ, работать в выездных группах на предприятиях и организациях и при необходимости помогать в прохождении онлайн-переписи. Планируется привлечь порядка 25 тысяч цифровых волонтеров в возрасте от 18 до 50 лет.

На заседании была также отмечена важность проведения переписи в труднодоступных и отдаленных районах: в частности, обеспечение переписчиков специальным транспортом.

Андрей Белоусов принял решение о проведении ежемесячных совещаний с главами всех

МЕДИАОФИС ВСЕРОССИЙСКОЙ ПЕРЕПИСИ НАСЕЛЕНИЯ

media@strana2020.ru
strana2020.ru
+7-495-933-31-94
facebook.com/strana2020
vk.com/strana2020
ok.ru/strana2020
instagram.com/strana2020
youtube.com

регионов, руководителями федеральных министерств и ведомств, в ходе которых будет анализироваться готовность каждого субъекта к проведению переписи. Планируется, что Росстат разработает соответствующие критерии готовности, аналитический центр при правительстве РФ оценит их достижение.

Главным нововведением предстоящей переписи станет возможность самостоятельного заполнения жителями России электронного переписного листа на портале госуслуг. Заместитель министра цифрового развития, связи и массовых коммуникаций Олег Качанов сообщил, что к концу июля портал госуслуг стал полностью технологически готов к онлайн-переписи.

«Мы уже в августе начнем информировать всех, кто имеет аккаунт на нашем портале, о возможности пройти перепись онлайн. За прошедшее время мы упростили процедуру, сократив время заполнения анкеты с 45 до 20 минут. Еще одной важной особенностью станет сохранение черновики», — отметил Олег Качанов. — Анализ итогов пробной переписи населения 2018 года показал, что большое число пользователей не завершало заполнение анкеты. Мы рассчитываем, что наличие такой опции, как «продолжить заполнение анкеты позднее», позволит увеличить количество жителей, переписавшихся онлайн».

Завершая заседание, Андрей Белоусов поздравил сотрудников Росстата с 210-летием российской статистики: «В этом году пройдет уже 12-я всероссийская перепись населения. Каждый раз она становилась важной вехой как для самих статистиков, так и для страны в целом. Хочу пожелать, чтобы Росстат сохранял и постоянно преумножал накопленный потенциал, шел в ногу со временем, совершенствовался и раз-

вивался, вбирая в себя современные подходы к работе с данными».

Всероссийская перепись населения пройдет с 1 по 31 октября 2021 года с применением цифровых технологий. Главным нововведением предстоящей переписи станет возможность самостоятельного заполнения жителями России электронного переписного листа на портале госуслуг (Gosuslugi.ru). При обходе жилых помещений переписчики будут использовать планшеты со специальным программным обеспечением. Также переписаться можно будет на переписных участках, в том числе в помещениях многофункциональных центров оказания государственных и муниципальных услуг «Мои документы».

■ Важно!

Общественная палата ждет новых кандидатов

На основании закона Московской области от 6.07.2017 №110/2017-03 «Об Общественной палате Московской области», а также Положения «Об Общественной палате городского округа Дзержинский Московской области», объявляется добор в Общественную палату.

Городская Общественная палата обратилась в администрацию городского округа Дзержинский о проведении добора в связи с досрочным прекращением своих полномочий некоторых членов организации.

С 16 августа по 16 сентября 2021 года (каждый понедельник с 18.30 до 20.00) принимаются документы от кандидатов в члены Общественной палаты по адресу: г. Дзержинский, ул. Лермонтова, д. 7А, каб. 105.

Перечень документов размещен на официальном сайте городского округа Дзержинский (www.adm-dzer.ru) в разделе «Общественная палата».

■ КРОССВОРД

ПО ГОРИЗОНТАЛИ:

- 3. Процесс получения муки.
- 7. Часть света с единой валютой, но не Австралия.
- 10. Женская одежда, носимая поверх белья.
- 11. Металлическое покрытие на иконе.
- 12. Базар.
- 13. Охотник за скальпами бледнолицых.
- 14. Игра с завязанными глазами.
- 15. Каждый мерит на свой ... (посл.)
- 16. Верхний или нижний предел.
- 17. Казачий офицерский чин, равный поручику.
- 18. Страна с символикой кленового листа.
- 21. Коллектив из восьми душ.
- 22. Малыш — лучник, дающий работу аистам.
- 24. Вертячая игрушка со стола знатоков.
- 25. Иностранная текст русскими словами.
- 26. Его можно сварить вкрутую.
- 28. Узкая стальная полоса.
- 32. Умеренный музыкальный темп.

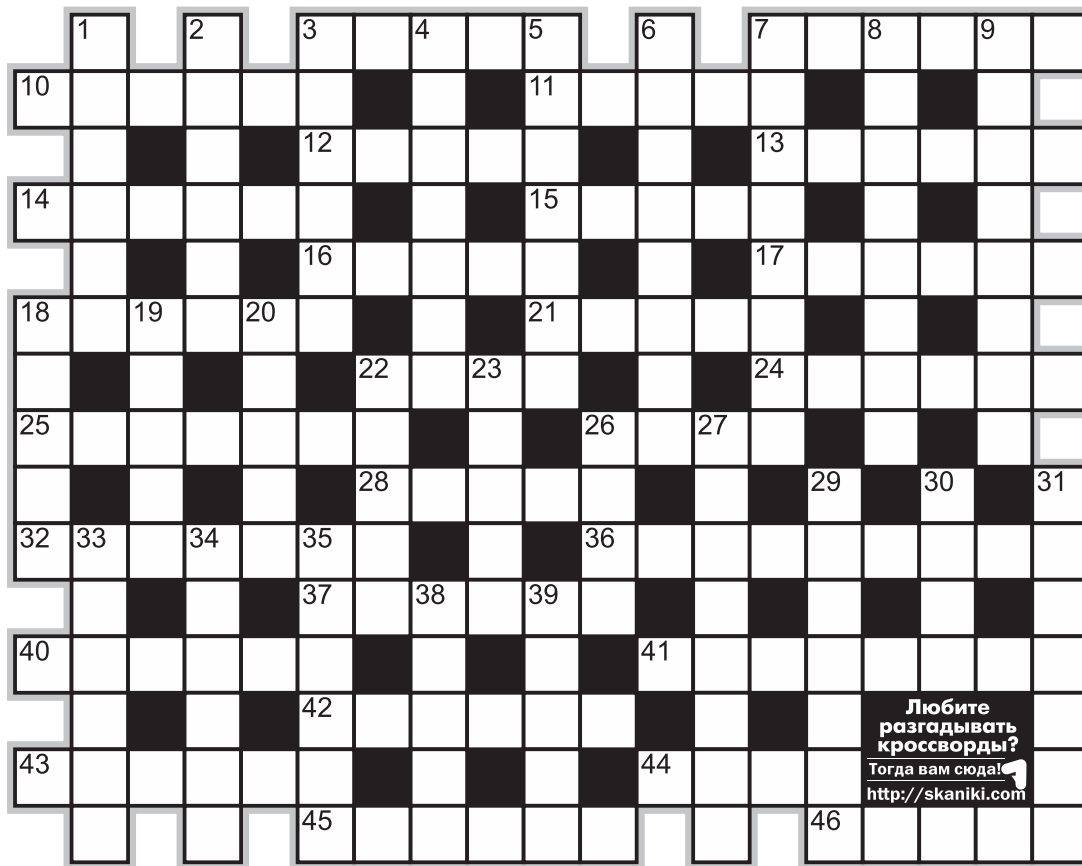

Любите разгадывать кроссворды? Тогда вам сюда! <http://skaniki.com>

ПО ВЕРТИКАЛИ:

- 1. Заплата для больного зуба.
- 2. Досуг хозяйки в компании с бельем.
- 3. Поручни по краю лестницы.
- 4. Алгебраическая «яма» функции.
- 5. Псевдоним радара.
- 6. Вестник, объявлявший указы.
- 7. Общность, полное сходство.
- 8. «Шнурки» на молодежном сленге.
- 9. Дуэль.

18. Головной убор.

- 19. Праздничное одеяние.
- 20. Что было местом постоянной дислокации Обломова?
- 22. Надпись на конверте.
- 23. Установившийся порядок, сложившееся устройство.
- 26. Помещение, куда сдают детей.
- 27. Химический сосуд большого объема.
- 29. Текст, добавленный внутрь другого.

30. Состояние, когда и пальцем двинуть не хочется.

- 31. Любитель «залить за воротник».
- 33. Сахаристый сок, выделяемый цветками растений.
- 34. Тип ролей, обычно исполняемый актером.
- 35. Спекулянт.
- 38. Мышиный рай под большим замком.
- 39. Револьвер.

■ ОДИНАКОВЫЕ БУКВЫ

ВПИШИТЕ В ПРЯМОУГОЛЬНИКИ СЛОВА ИЗ ПРИВЕДЕННОГО СПИСКА. ЯЧЕЙКИ СОЕДИНЕНЫ ЛИНИЯМИ, А ЦИФРЫ В КРУЖОЧКАХ УКАЗЫВАЮТ КОЛИЧЕСТВО ОДИНАКОВЫХ БУКВ В СЛОВАХ. ОДНО СЛОВО УЖЕ СТОИТ НА СВОЕМ МЕСТЕ.

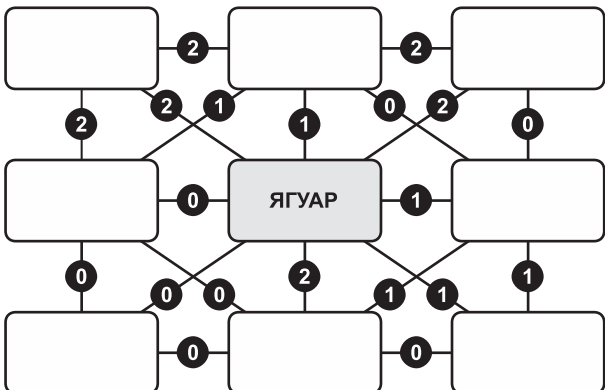
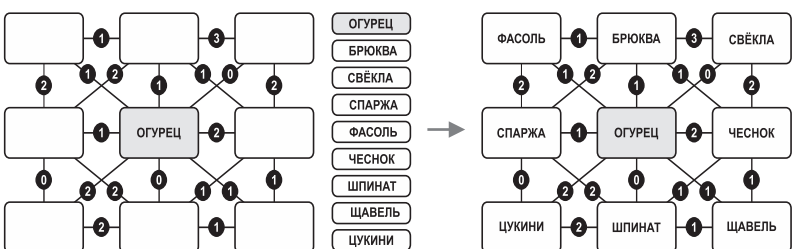

■ СУДОКУ-ПИРАМИДЫ

НЕОБХОДИМО ЗАПОЛНИТЬ СВОБОДНЫЕ КЛЕТКИ ЦИФРАМИ ОТ 1 ДО 9 ТАК, ЧТОБЫ В КАЖДОЙ СТРОКЕ, В КАЖДОМ СТОЛБЦЕ, В КАЖДОМ МАЛОМ КВАДРАТЕ 3x3, А ТАКЖЕ В ЧЕТЫРЕХ ДОПОЛНИТЕЛЬНЫХ ОБЛАСТЯХ В ФОРМЕ ПИРАМИД, КАЖДАЯ ЦИФРА ВСТРЕЧАЛАСЬ БЫ ТОЛЬКО ОДИН РАЗ.

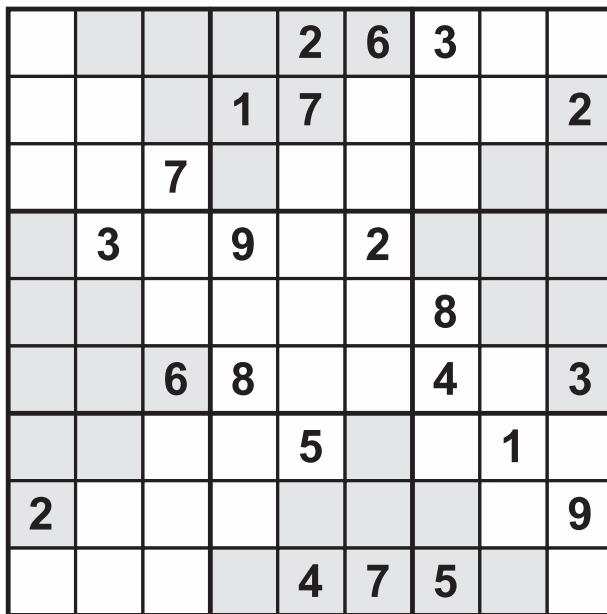

■ ОТВЕТЫ №29

ПО ГОРИЗОНТАЛИ:

- 1. Омшаник. 6. Обрыв. 11. Резак.
- 12. Отвар. 13. Решётка. 14. Отчёт.
- 15. Пилот. 18. Укроп. 19. Список.
- 23. Шарм. 25. Исполин. 26. Софа.
- 28. Шампур. 29. Укус. 30. Перекур.
- 31. Окно. 32. Визави. 33. Осётр.
- 34. Чан. 36. Алло. 39. Короб.
- 42. Нагул. 47. Ура. 48. Универсам.
- 49. Катет. 50. Лимон. 51. Сто.
- 52. Карьерист. 53. Опора. 54. Глава.

ПО ВЕРТИКАЛИ:

- 1. Опрос. 2. Шашки. 3. Нетто.
- 4. Крап. 5. Узел. 6. Окот. 7. Ручка.
- 8. Вотум. 9. Сверло. 10. Тряпка.
- 16. Испарина. 17. Оклик.
- 20. Пианино. 21. Сопрано.
- 22. Кирпич. 23. Шнурок. 24. Расчёт.
- 26. Ссора. 27. Финал. 35. Аналог.
- 37. Лесник. 38. Омметр. 39. Какао.
- 40. Ретро. 41. Бутса. 43. Гамма.
- 44. Лунка. 45. Вихрь. 46. Вечер.

КРОССВОРД

КОД ОТ СЕЙФА

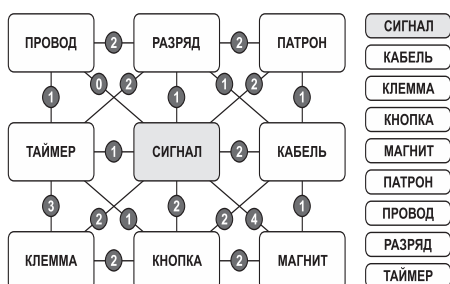

СУДОКУ

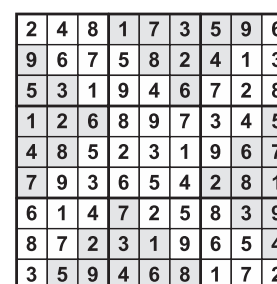

■ НУ И ШУТОЧКИ «УВ»АС!

На первом после майских праздников уроке трудовик объявил, что поставит пятерку тому, кто будет пилить тише всех...

Пацану подарили на день рождения барабан. Соседи устали — с утра бам-бам-бам. Начались жалобы родителям, те — ничего, сынок же днем шумит, не вечером, пусть играет. И только один старый мудрый сосед не стал ругаться, позвал пацана на улице и спросил: «А ты знаешь, что у барабана внутри?» Больше мальчик никого не беспокоил...

Студент выучил все билеты по философии, но не пошел на экзамен, потому что жизнь не имеет смысла и все люди в ней пешки.

Ходил я на встречу одноклассников, 30 лет не виделось... Три часа пили, ржали, вспоминали. Потом оказалось, что они вообще с другой школы.

Женщина обращается к консультанту в строительном супермаркете:

— У меня трое детей — одному годик, второму три, а третьему — пять лет. Какое напольное покрытие вы посоветуете для детской комнаты?

Консультант (задумчиво):

— Лучше, конечно, заасфальтировать...

Сообщение мужу:

«Дорогой, я в баре с подругами, допиваю последний бокал мартини. Буду дома через полчаса. Если я не приехала, прочитай это сообщение еще раз».

И поцеловал принц спящую принцессу. Принцесса проснулась, отвесила принцу подзатыльник, переставила будильник еще на два часа и легла досыпать.

Как-то раз жена, на меня накричала, потому что я купил для салата консервированные ананасы не кольцами, а кусочками. И я пошел в десять вечера искать такие, как надо. Я их купил, принес, и знаете, что она с ними сделала? Она порезала их кусочками.

Объявление:

«Продам свадебное платье со всем комплектующим: перчатки, фата, муж, проблемы, головная боль, удочки, лапшу...»

Корреспондент спрашивает директора сумасшедшего дома, какой тест является критерием для выписки.

— Мы наливаем полную ванну воды, кладем рядом чайную ложечку и большую кружку и предлагаем освободить ванну от воды.

Корреспондент (смеясь):

— Ну, любой нормальный человек возьмет кружку.

— Нет, нормальный человек вытянет пробку.

Если человек на все руки мастер — это великолепно. Но если этот человек ваш сосед сверху...

— Мужчина, голым в банк нельзя!

— Я только взнос за ипотеку заплачивать.

ПОЗДРАВЛЕНИЯ

Поздравляем с днём рождения
ПЕЧИНИНА Владимира!

И здоровье, и любовь
Пусть идут всегда с тобой.
Чтобы дом был полон смеха,
Счастья, радости, успеха!

Юлия, Нелли



Производственное предприятие в г. Дзержинском объявляет набор на вакансию

УБОРЩИК ПРОИЗВОДСТВЕННЫХ ПОМЕЩЕНИЙ

Заработная плата от 30 тыс. руб./мес.

☎ 8-906-671-56-25

Производственное предприятие в г. Дзержинском объявляет набор на вакансию

РАЗНОРАБОЧИЙ

З/плата от 30 тыс. руб./мес. ☎ 8-906-671-56-25

ВАКАНСИЯ: ВОДИТЕЛЬ КАТЕГОРИИ Е



«Газпромнефть-Терминал» – крупнейший в России парк бензовозной техники – открывает вакансию водителей категории Е для перевозки светлых нефтепродуктов.

Условия:

- ✓ Трудоустройство в штат компании.
- ✓ Конкурентная заработная плата.
- ✓ Компенсация ДОПОГ.
- ✓ Расширенный соцпакет.
- ✓ Проживание для иногородних.
- ✓ Спецоджета за счет работодателя.

Наши водители сопровождают участников «Шелковый путь» и обеспечивают их топливом в пути.

☎ 8 931 592 92 97
Екатерина



УГРЕШСКИЕ ВЕСТИ **ГДЕ КУПИТЬ?**

В КИОСКАХ:

ул. Ленина, 10
ул. Ленина, 30
пл. Дм. Донского, 6 (у банка «Возрождение»)
ул. Томилинская (у библиотеки)
ул. Лесная, 13 (лавильон «Цветы»)
ул. Лесная, 8

В МАГАЗИНАХ:

пл. Дм. Донского, 5 («Издюминка»)
ул. Ленина, 10 («Издюминка»)
ул. Спортивная, 14 («Алексеевский», «Тандем-Маркет»)
пл. Святителя Николая, 4 (лав. «Цветы» (у пруда) на ремонте)
ул. Томилинская, 7 (химчистка «Лисичка») «Авоська»
ул. Бондарева, 1 (ИП Барсукова)

По вопросам доставки и продажи 8-495-550-17-28
Подписка на еженедельник «Угрешские Вести»
ул. Томилинская, д. 14А, каб. 10, редакция «УВ»

Здравствуй, Деметрий!
Вот ты и дома!

ОТКРЫТКИ
к знаменательному событию

НАКЛЕЙКИ на шоколадки,
шампанское и др.

ПЛАКАТЫ и ПОСТЕРЫ

КАЛЕНДАРИ и АЛЬБОМЫ
с вашими фото

ХОТИТЕ СДЕЛАТЬ ИНТЕРЕСНЫЙ ПОДАРОК?

☎ 550-17-28 ул. Томилинская, 14А
infoc-reklama@yandex.ru

ДМУП «ИНФОРМАЦИОННЫЙ ЦЕНТР» ул. Томилинская, д.14А, отдел рекламы

ПОЛИГРАФИЯ **НАРУЖНАЯ РЕКЛАМА**
ТИРАЖИРОВАНИЕ **СКАНИРОВАНИЕ**
МАКЕТИРОВАНИЕ

infoc-reklama@mail.ru 495550-17-28

Прошу **ОТОЗВАТЬСЯ**
Никитину Валентину Алексеевну,
в связи с долговыми обязательствами
паевых взносов за прошедшие 4 года (2016-2021гг.)
Председатель ГСК-11 «Лесной»

ПОДПИСКА 2021
на городской еженедельник
«Угрешские ВЕСТИ»

СТОИМОСТЬ ПОДПИСКА ДЛЯ ЧАСТНЫХ ЛИЦ
с доставкой на дом | ПОЛУЧЕНИЕ В РЕДАКЦИИ ГАЗЕТЫ

754 руб. — на год	572 руб. — на год
377 руб. — на полгода	286 руб. — на полгода

СТОИМОСТЬ ПОДПИСКА ДЛЯ ЮРИДИЧЕСКИХ ЛИЦ
с доставкой | ПОЛУЧЕНИЕ В РЕДАКЦИИ ГАЗЕТЫ

1014 руб. — на год	884 руб. — на год
--------------------	-------------------

ЭЛЕКТРОННАЯ ПОДПИСКА ДЛЯ ЧАСТНЫХ ЛИЦ
40 руб. — месяц infoc-reklama@mail.ru

ПОДПИСКУ МОЖНО ОФОРМИТЬ В РЕДАКЦИИ ГАЗЕТЫ:
ул. Томилинская, 14А, каб. 10,
ДМУП «Информационный центр»

ДМУП «Информационный центр»
Отдел городского кабельного телевидения
www.ugreshatv.ru

ЦИФРОВОЕ ТЕЛЕВИДЕНИЕ

☎ (495)551-22-93
ул. Томилинская, 14А, каб. 9

ЧАСТНЫЕ ОБЪЯВЛЕНИЯ

УСЛУГА

Вскрытие, замена замков 24 ч. без посред.☎8-926-988-88-26

ЧАСТНЫЕ ОБЪЯВЛЕНИЯ в рубриках коммерческого характера:
«Услуга», «Сдаю», «Продаю» недвижимость, «Требуется» и «Ищу работу» частного характера **ПЛАТНЫЕ**

БЕСПЛАТНЫЕ ОБЪЯВЛЕНИЯ, присланные в редакцию на купонах, печатаются в ПОРЯДКЕ ОЧЕРЕДНОСТИ

ОТВЕТСТВЕННОСТЬ за достоверность информации и номеров телефонов, содержащихся в объявлениях, редакция **НЕ НЕСЕТ**

ЭКОНОМИЧНАЯ ПЕЧАТЬ БОЛЬШИХ ТИРАЖЕЙ

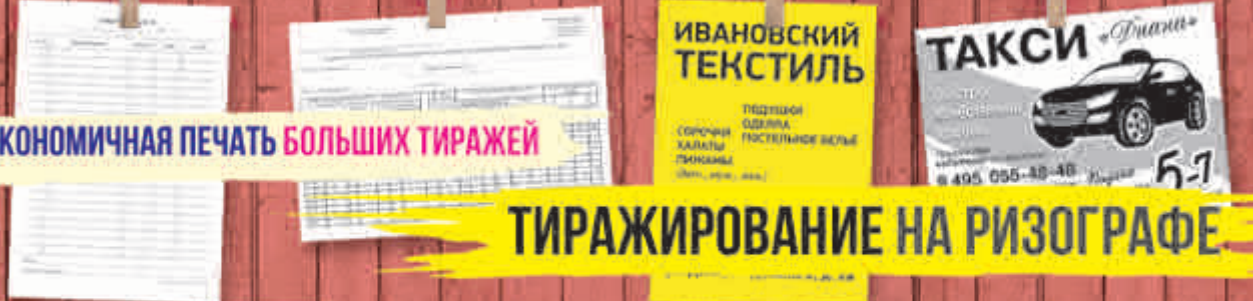

ТИРАЖИРОВАНИЕ НА РИЗОГРАФЕ

ЛАМИНИРОВАНИЕ БРОШЮРОВКА

ДОКУМЕНТЫ ЛИСТОВКИ ФИРМЕННЫЕ БЛАНКИ И ПРОЧАЯ ЛИСТОВАЯ И БЛАНЧНАЯ ПРОДУКЦИЯ

ДМУП «ИНФОРМАЦИОННЫЙ ЦЕНТР»
ул. Томилинская, 14А infoc-reklama@mail.ru
☎ 550-17-28

КУПОН БЕСПЛАТНЫХ ОБЪЯВЛЕНИЙ ЧАСТНОГО ХАРАКТЕРА

30 печатных знаков, включая знаки препинания и пропуски.

РУБРИКУ ОБВЕДИТЕ КРУЖКОМ:
1.ПРОДАЮ 2.КУПЛЮ 3.МЕНЯЮ 4.СНИМУ 5.РАЗНОЕ

или адрес: _____

Сдайте купон в рекламный отдел или наклейте вырезанный купон на открытку (конверт) и отправьте по адресу: 140093, г. Дзержинский, ул. Томилинская, д. 14А, ДМУП «Информационный центр», рекламный отдел.

Еженедельник «Угрешские вести» №31
выйдет 19 августа 2021 г.
Реклама в этот номер принимается до 17 августа
Далее оплата за рекламу
в номер **УВЕЛИЧИВАЕТСЯ НА 20%**

20 лет спустя

В ликующем хоре

Светлана ЗАЙЦЕВА, из архива «УВ»

Ровно месяц назад, 19 июня, в день Святого Духа, братия Свято-Пантелеимонова монастыря, что на Афоне, просталась с дорогой святыней — главой великомученика и целителя Пантелеимона.

После соборной литургии ковчег с мощами вынесли на середину храма, отслушали перед ним молебен с акафистом и торжественно под колокольный звон доставили на пристань, где ждал корабль, готовый к отплытию. Прощальному коло-



кольному звону с Афона эхом откликнулись храмы Киево-Печерской Лавры, Санкт-Петербурга, Москвы, встречая святыню на русской земле. 19 июля около 13.00 в общий ликующий хор влились колокола Николо-Угрешы. В числе немногих храмов, удостоенных пребывания мощей святого Пантелеимона, был выбран и наш Спасо-Преображенский собор.

Крестным ходом духовенство монастыря отправилось к памятному знаку — Николаю Чудотворцу, чтобы встретить собратьев из далекой Греции и с Афонского подворья в Москве, сопровождавших бесценную реликвию. Горели под июльским солнцем золотые одежды священников звезды-рипиды и огонь фонаря, несомого во главе процессии и символизирующий свет Божественный. Волнение встречающих достигло предела, когда из одной из машин кортежа гостей вынесли ковчег с мощами. Под песнопение афонские священнослужители в сопровождении наместника, братии Николо-Угрешы и верующих отправились к Спасо-Преображенскому собору, чтобы обойти его крестным ходом, а потом поместить в центре храма долгожданную святыню.

Афонские монахи бережно, словно защищая, несли ковчег, становятся в безмолвном почтении по бокам, ангелами склоняются над ковчегом рипиды; украшенная живыми цветами переносная икона святого Пантелеимона возвышается рядом. Вторя русским собратьям на Афоне, священники начинают служить молебен с акафистом святому, чьи цельбо-



носные мощи дарят надежду на чудо многим страждущим. Служба идет соборно; возглавляет ее наместник монастыря отец Вениамин, участвуют многие приезжие священники, в том числе и настоятель Афонского подворья игумен Никон. Голоса хора поднимаются к белоснежным сводам, величая целителя Пантелеимона. Попарно священники, обнажив головы и кланяясь, прикладываются к иконе на ковчеге, склоняются в земном поклоне. Теперь, после молебна, такую возможность будут иметь все многочисленные верующие — прихожане и паломники, собравшиеся в соборе. Очередь растянется до самого входа, но собор будет открыт круглосуточно, так что ожидание никак не продлится долго. Главное, не потерять терпения и молитвенного настроения, с которым должно прибегать к заступничеству святого.

АСТРОЛОГИЧЕСКИЙ ПРОГНОЗ С 13 ПО 19 АВГУСТА

- ОВНЫ**
В этот период им придется позаботиться о сохранении стабильности союзов и контактов. Высокий энергетический потенциал и творческая активность будут залогом успеха Овнов. Позитивные изменения могут произойти не только в профессиональной сфере, но и в личной жизни людей этого знака.
- ТЕЛЦЫ**
Завышенная самооценка может отразиться на их отношениях с окружающими и творческих достижениях. Однако это благоприятный период для любой деятельности, укрепления дружеских и любовных отношений. Соединение Марса с Меркурием 19 августа еще больше увеличит их деловые возможности.
- БЛИЗНЕЦЫ**
У них будут неплохие возможности для укрепления авторитета и увеличения влияния на окружающих. Благоприятное время для развития любовных и деловых отношений. Бизнесмены будут много ездить, общаться, получать приятные впечатления. События будут разворачиваться динамично, но потребуют проявления повышенной ответственности.
- РАКИ**
Этот период для них будет достаточно успешным. Они выйдут из состояния депрессии. Раки смогут уладить многие прошлые проблемы, избавиться от того, что мешало. У людей этого знака улучшится деловая хватка, они начнут новые проекты. Многие смогут укрепить свое материальное положение.
- ЛЬВЫ**
У них расширятся деловые и творческие горизонты. Они будут чувствовать подъем жизненных сил, увеличатся их амбиции. Идет один из самых динамичных и интересных периодов жизни людей этого знака. Львы смогут укрепить свое влияние в обществе. Их ждут успехи не только в общественной жизни, но и в любви.
- ДЕВЫ**
Для них это динамичный и достаточно благоприятный период. Они будут чувствовать себя более уверенно, смогут избавиться от многих неприятностей и надуманных страхов. Повысится их предприимчивость и деловая активность. Девы добьются успехов в профессиональной и общественной жизни.
- ВЕСЫ**
Во второй половине августа у них появятся новые возможности. Весы смогут проявить творческую активность, станут чаще встречаться с разными людьми, обмениваться информацией. Этот период благоприятен для урегулирования спорных вопросов, гармонизации семейных и любовных отношений.
- СКОРПИОНЫ**
В этот период благоприятная аура Земли поможет им более спокойно реагировать на происходящее и добиться неплохих результатов. Несмотря на завышенную самооценку, Скорпионы смогут установить долговременные контакты с будущими партнерами. Многие укрепят финансовое положение, сделают нужные покупки.
- СТРЕЛЦЫ**
Им нужно не упустить возможность реализовать открывшиеся возможности. Стрельцы будут полны жизненной энергии и оптимизма. Они станут испытывать тягу к творчеству, поездкам, путешествиям, установлению новых контактов. Многие будут успешны в коллективной деятельности. Финансовые удачи прибавят им уверенности в себе.
- КОЗЕРОГИ**
Этот период благоприятен для динамичной деятельности, для поиска новых решений. Козероги смогут решить многие застарелые проблемы, скомпенсировать потери, которые появились в начале месяца. Благоприятный момент для урегулирования спорных вопросов, в том числе финансовых.
- ВОДОЛЕИ**
Несмотря на собственный низкий энергетический потенциал, они, используя позитивную космическую ситуацию, смогут более эффективно распоряжаться своими ресурсами. Люди этого знака будут получать удовлетворение от общения и сотрудничества. Улучшится их финансовое положение.
- РЫБЫ**
Это время динамичных преобразований, особенно в профессиональной сфере. От Рыб потребуются находить быстрые решения в напряженных ситуациях. Многим начнет удаваться решение трудных и насущных вопросов. Родственники и близкие люди окажут им поддержку. Благоприятный момент для освобождения от ненужных связей и привычек.



На основе авторских методов таро-информационно-энергетического воздействия, психонейроассистенции, фитотерапии, обращения к Богу через молитвы академик М.А. Магистр медицины, к.т.н., астролог, член Профессиональной медицинской ассоциации народных целителей России Цаканян В.М. осуществляет: экспресс-обследование и диагностику организма; проводит общую коррекцию биополя, снятие спазма, порчи и проклятия; приостанавливает старение, проводит очищение органов и систем; оставляет здоровье; способствует развитию индивидуальных возможностей детей; проводит чистку офисов и жилых помещений от негативного поля.

Прием: понедельник, среда, пятница с 17 до 20 часов.
Телефон: 8-910-477-93-98.
Лицензия Комитета здравоохранения г. Москвы. Серия ЦПМД №7616/7612

В. ЦАКАНЯН,
академик М.А.А., магистр медицины,
зав. кабинетом астрологии и биоэнергетики

■ Есть работа

В Люберецкий отдел вневедомственной охраны — филиал федерального государственного казенного учреждения «Управление вневедомственной охраны войск национальной гвардии Российской Федерации по Московской области» ведется отбор граждан на службу.



На службу вправе поступать граждане РФ, не моложе 18 и не старше 35 лет, соответствующие квалификационным требованиям, способные по своим личным и деловым качествам, физической подготовке и состоянию здоровья выполнять служебные обязанности сотрудника Росгвардии.

- Служба в ФГКУ УВО это:**
- работа в удобном для вас районе;
 - ежегодный оплачиваемый отпуск от 40 суток;
 - стабильная заработная плата от 40000 руб.;
 - получение права на пенсию в 50 лет или после 20 лет выслуги;
 - предоставление путевок в санатории и дома отдыха МВД РФ для сотрудников и их семей;
 - субсидии на покупку или строительство жилья;
 - оплата съемного жилья для иногородних;
 - возможность получения бесплатного высшего образования;
 - возможность карьерного роста;
 - бесплатное страхование жизни и здоровья, медицинское обслуживание.

По вопросам дополнительной информации обращаться по адресу: Московская область, г.о. Люберцы, ул. Котельническая, д. 15А, т. 8-495-554-75-52; 8-495-554-54-07, luberovo.ru.

УДОБНО — ПРОЗРАЧНО — ЛЕГИТИМНО — УДОБНО — ПРОЗРАЧНО — ЛЕГИТИМНО — УДОБНО

ОБЩЕЕ СОБРАНИЕ СОБСТВЕННИКОВ ОНЛАЙН

Иницируйте общее собрание собственников на портале ЕИАС ЖКХ

DOM.MOSREG.RU

Голосуйте на портале или в мобильном приложении

- Инициатором может быть любой собственник или управляющая компания
- Уведомление об ОСС через систему и мобильное приложение
- Продолжительность голосования от 7 до 60 дней
- Ежегодное онлайн-волеизъявление собственников
- Контроль ЕИАС

УДОБНО — ПРОЗРАЧНО — ЛЕГИТИМНО — УДОБНО — ПРОЗРАЧНО — ЛЕГИТИМНО — УДОБНО

Дзержинский «Информационный Центр» ... В ЦЕНТРЕ СОБЫТИЙ

УЧРЕДИТЕЛЬ: Администрация муниципального образования «Городской округ Дзержинский». Газета зарегистрирована в Управлении Федеральной службы по надзору в сфере связи, информационных технологий и массовых коммуникаций по Центральному Федеральному округу. Свидетельство о регистрации СМИ ПИ №ТУ 50-01699. Дата регистрации 29.04.2013 г. Выходит еженедельно. Свободная цена.

ИЗДАТЕЛЬ: ДМУП «ИНФОРМАЦИОННЫЙ ЦЕНТР». Главный редактор С.Н. БЕЛЯЕВ.
РЕДАКЦИЯ. Телефон: 8 (495) 550-17-24; e-mail: infcentr@monnet.ru
Ответственный редактор Т. ШИРМАНОВА. Корреспонденты: Ю. ЛАРИНА, А. МУХИНА, А. ПИПЕЙКИНА, И. ФЕДУЛОВ. Корректоры: О. ФЕЛЬДФЕБЕЛЕВА, М. ЮДИНА. Фото А. ГРЫЗЛОВ.
Компьютерная верстка: Т. ЖИЛЬЦОВА, Р. ПРЯДКО.
РЕКЛАМНЫЙ ОТДЕЛ. Телефон: 8 (495) 550-17-28; e-mail: infoc-reklama@mail.ru
Заказы на размещение рекламы в газету: тел./факс 8 (495) 550-17-28; e-mail: infoc-reklama@mail.ru
Справки по доставке и подписке: 8 (495) 550-17-28.

При перепечатке материалов ссылка на «УВ» обязательна. Редакция знакомится с письмами читателей, не вступая в переписку. Рукописи не возвращаются и не рецензируются. За содержание рекламных материалов редакция ответственности не несет. Программа передач телевидения предоставлена АО «Сервис-ТВ» и ВГТРК www.vgtrk.com

АДРЕС РЕДАКЦИИ И ИЗДАТЕЛЯ:
140093, г. Дзержинский, ул. Томилинская, 14а, тел./факс: 8 (495) 551-22-32.
Отпечатано в ОАО «Владимирская офсетная типография». Адрес: 600022, г. Владимир, ул. Благонравова, 3. Тел.: 8 (4922) 38-50-04. Объем 6 п. л. Тираж 4000 экз.
Срок подписания номера в печать 11.08.2021 г. По плану — 18.00. Фактически — 18.00. Заказ № 326030.

12+